

PRODUKTDATENBLATT

DL SLIM ALU DN 180 17 W 3000 K WT

DOWNLIGHT SLIM ALU | Flache Downlightleuchten mit externem Treiber und Aluminiumgehäuse



Anwendungsgebiete

- Direkter Ersatz für Leuchten mit Kompaktleuchtstofflampen
- Allgemeinbeleuchtung
- Öffentlicher Raum
- Treppenhäuser
- Flure
- Eingangsbereiche
- Geschäfte

Produktvorteile

- Sehr schlankes Gehäuse
- Niedrige Installationstiefe
- Hohe Lichtausbeute
- Bis zu 60 % Energieersparnis (im Vergleich zu Leuchten, die Kompaktleuchtstofflampen nutzen)
- Sehr homogenes Licht
- Funktionales Design
- Externer Treiber für einfachen Austausch
- 5 Jahre Garantie

Produkteigenschaften

- Robustes Aluminiumgehäuse in weiß



- Schmäler sichtbarer Rahmen
- Lichtleiter aus vergilbungsfreiem PMMA für lange Lebensdauer

TECHNISCHE DATEN

Elektrische Daten

Nennleistung	17,00 W
Nennspannung	220...240 V
Netzfrequenz	50...60 Hz
Nennstrom	155 mA
Einschaltstrom	10 A
Einschaltstromdauer T_{h50}	400 μ s
Max. Anzahl der Leuchten Leitungsschutzschalter B16	16
Max. Anz. Leucht. an Sicherungsaut. C10 A	14
Max. Anzahl der Leuchten Leitungsschutzschalter C16	23
Netzleistungsfaktor λ	> 0,5
Oberschwingungsgehalt	< 20 %
Schutzklasse	II
Betriebsart	Elektronisches Vorschaltgerät (EVG)

Photometrische Daten

Lichtstrom	1350 lm
Lichtausbeute	80 lm/W
Farbtemperatur	3000 K
Lichtfarbe (Bezeichnung)	Warm weiß
Farbwiedergabeindex Ra	> 80
Standardabweichung des Farbabgleichs	< 6 sdc _m
Lichtstärke	-
Flimmer-Messgröße (Pst LM)	-
Messgröße für Stroboskop-Effekte (SVM)	-
Photobiologische Risikogruppe gemäß EN62778	RG0
Photobiologische Risikogruppe gemäß EN62471	RG0
Ausstrahlungswinkel	120 °

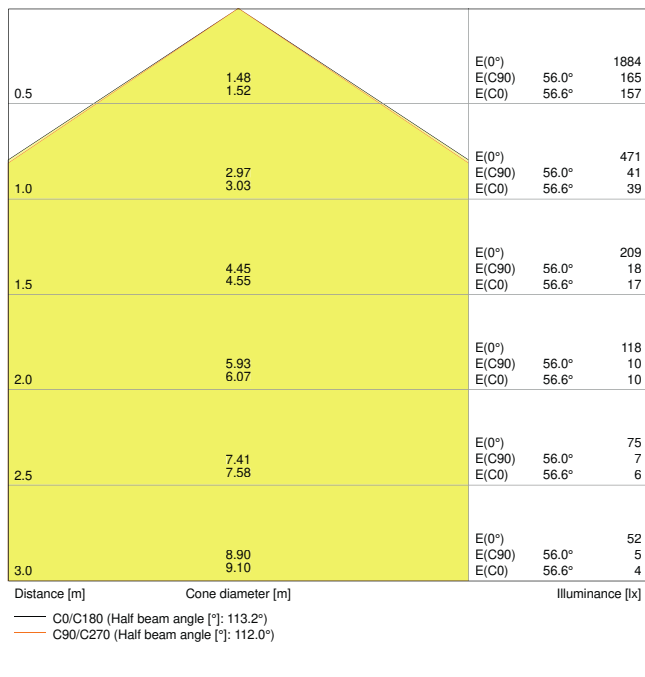

LDC typ cone

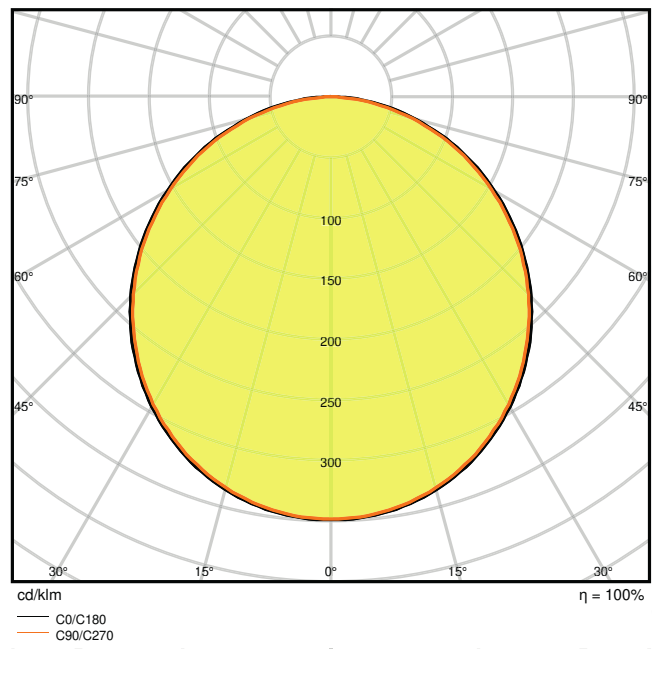

LDC typ polar

Maße & Gewicht

Durchmesser	192,00 mm
Höhe	23,00 mm
Produktgewicht	280,00 g

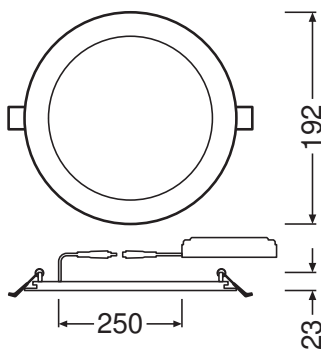

Materialien & Farben

Produktfarbe	Weiß
Gehäusefarbe	Weiß
Gehäusematerial	Aluminium
Material Abdeckung	Polymethylmethacrylat (PMMA)
Material der lichtemittierenden Fläche	PMMA
Glühdrahtprüfung nach IEC 60695-2-12	650 °C
Quecksilbergehalt der Lampe	0.0 mg

Anwendung & Installation

Umgebungstemperaturbereich	-20...+40 °C
Lagertemperaturbereich	-30...+70 °C
Anschlussart	Schraubenloser Anschluss, 2-polig
Schutzart	IP20
Schutzklasse IK (Stoßfestigkeitsgrad)	IK03
Dimmbar	Nein
Montageart	Einbau
Montageort	Decke / Wand
Anwendungsumgebung	Innenanwendungen
Einbaudurchmesser	180 mm
Einbautiefe	40 mm
LED-Modul austauschbar	Nicht austauschbar
Mit Leuchtmittel	Ja

Lebensdauer

Lebensdauer L70/B50 bei 25 °C	50000 h ¹⁾
Lebensdauer L80/B10 bei 25 °C	30000 h ¹⁾
Lebensdauer L90/B10 bei 25 °C	15000 h
Anzahl der Schaltzyklen	50000

¹⁾ t[h]: L70 / B50 @ 25 °C (Ta), t[h]: L80 / B10 @ 25 °C (Ta), t[h]: L90 / B10 @ 25 °C (Ta)

Vorschaltgerät

Ausgangsstrom	330 mA
EVG - Ausgangs-Rippelstrom	≤ 10 %
EVG - Länge	120 mm
EVG - Breite	42 mm
EVG - Höhe	28 mm

Zertifikate & Standards





Normen	CE / CB
Leuchte mit begrenzter Oberflächentemperatur "D-Zeichen"	Nein
Ballwurfsicher	Nein

Zusätzliche Produktdaten



Anzahl Leuchtmittel	Not relevant
---------------------	--------------

DOWNLOADS

Dokumente und Zertifikate

	User instruction
	Addon Technical Information
	On-Pack-Info
	Declarations Of Conformity CE
	Declarations Of Conformity UKCA

Fotometrische und lichttechnische Planungsdateien

	IES file (IES)
	LDT file (Eulumdat)
	ULD file (DIALux)
	ROLF file (RELUX)
	UGR file (UGR table)
	LDC typ cone
	LDC typ polar

CAD/BIM Dateien

	BIM_Revit_3D
------------------------------------------------------------------------------------	--------------

CAD/BIM Dateien

CAD_STEP_3D

Ausschreibungstexte



Ausschreibungstexte

VERPACKUNGSMITTEL

EAN	Verpackungseinheit (Stück pro Einheit)	Abmessungen (Länge x Breite x Höhe)	Bruttogewicht	Volumen
4058075063921	Faltschachtel 1	47 mm x 195 mm x 195 mm	345.00 g	1.79 dm ³
4058075063938	Versandschachtel 10	495 mm x 210 mm x 210 mm	3787.00 g	21.83 dm ³

Die genannten Produktnummern beschreiben die kleinste bestellbare Mengeneinheit. Eine Versandeinheit kann mehrere Einzelprodukte beinhalten. Als Bestellmenge verwenden Sie bitte das Ein- oder Mehrfache einer Versandeinheit.

Referenzen / Verweise

- Zur Garantie siehe www.ledvance.de/garantie

Haftungsausschluss

Änderungen und Irrtümer vorbehalten. Vergewissern Sie sich, dass Sie immer den neuesten Stand verwenden.