

# PRODUKTDATENBLATT

## FL COMP SEN V 20W 840 SYM 100 BK

FLOODLIGHT COMPACT SENSOR 20W | Sensor-Fluter mit bis zu 2000 lm Lichtstrom



### Anwendungsgebiete

- Ersatz für Fluter mit Halogenlampen
- Außenanwendung (IP65)
- Öffentlicher Raum
- Anstrahlung von Fassaden
- Gärten, Balkone und andere Außenbereiche
- Baustellen

### Produktvorteile

- Robustes und dennoch leichtes und kompaktes Design
- Bedarfsoptimierte Beleuchtung dank flexiblem, programmierbarem Sensor
- Einfache Einstellung der Sensorreichweite, Tageslichterkennung und Leuchtdauer
- Dauerbetrieb möglich, Aktivierung mittels speziellem Einschaltschema
- Sichere und sehr gleichmäßige Ausleuchtung, dank opalem, gehärtetem Glasdiffusor
- Kein Lichtaustritt im oberen Halbraum (ULOR 0%) bei 0° Aufneigung
- Energieersparnis von bis zu 90 % verglichen mit Halogenlampen-Flutern
- 3 Jahre Garantie

### Produkteigenschaften

- Flexibler Bewegungs- und Tageslichtsensor
- Sensor 350° schwenkbar und 180° neigbar
- Reflektorbasierte, symmetrische Lichtverteilung mit 100° x 100° Abstrahlwinkel
- Montagebügel mit 30° Winkel und großem Rotationsbereich
- Vorinstalliertes, flexibles Kabel (H05RN-F) mit 1 m Länge, 3 x 1.0 mm<sup>2</sup> gekrimpt



## TECHNISCHE DATEN

### Elektrische Daten

Nennleistung	20,00 W
Nennspannung	220...240 V
Netzfrequenz	50...60 Hz
Nennstrom	99 mA
Einschaltstrom	6 A
Einschaltstromdauer $T_{h50}$	1.3 $\mu$ s
Max. Anzahl der Leuchten Leitungsschutzschalter B16	88
Max. Anz. Leucht. an Sicherungsaut. C10 A	64
Max. Anzahl der Leuchten Leitungsschutzschalter C16	103
Netzleistungsfaktor $\lambda$	> 0,80
Oberschwingungsgehalt	< 20 %
Schutzklasse	I
Betriebsart	Integrierter LED-Treiber

### Photometrische Daten

Lichtstrom	2000 lm
Lichtausbeute	100 lm/W
Farbtemperatur	4000 K
Lichtfarbe (Bezeichnung)	Kalt weiß
Farbwiedergabeindex Ra	$\geq 80$
Standardabweichung des Farbabgleichs	< 5 sdc <sub>m</sub>
Lichtstärke	-
Flimmerarm	Ja
Flimmer-Messgröße (Pst LM)	-
Messgröße für Stroboskop-Effekte (SVM)	-
Photobiologische Risikogruppe gemäß EN62778	RG1
Photobiologische Risikogruppe gemäß EN62471	RG1
Ausstrahlungswinkel	100 ° x 100 °

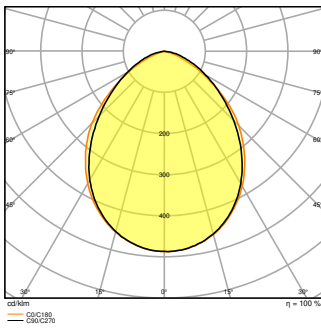

### Maße & Gewicht

Länge	165,00 mm
Breite	122,00 mm
Höhe	53,00 mm
Produktgewicht	380,00 g
Kabellänge	1000 mm

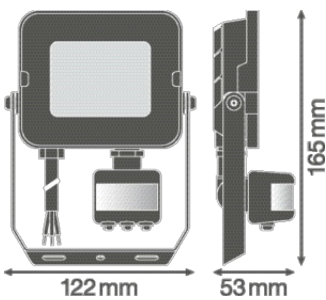

### Materialien & Farben

Produktfarbe	Schwarz
Gehäusefarbe	Schwarz
Gehäusematerial	Aluminium
Material Abdeckung	Gehärtetes Glas
Material der lichtemittierenden Fläche	Glas
Glühdrahtprüfung nach IEC 60695-2-12	650 °C
Quecksilbergehalt der Lampe	0.0 mg

## Anwendung & Installation

Umgebungstemperaturbereich	-30...+45 °C
Lagertemperaturbereich	-40...+70 °C
Anschlussart	Kabel, 3-polig
Schutzart	IP65
Schutzklasse IK (Stoßfestigkeitsgrad)	IK06
Dimmbar	Nein
Montageart	Anbau
Montageort	Wand / Mast / Boden
Anwendungsumgebung	Außenanwendungen
Justierbar	Ja
LED-Modul austauschbar	Nicht austauschbar
Mit Leuchtmittel	Ja

## Lebensdauer

Lebensdauer L70/B50 bei 25 °C	50000 h <sup>1)</sup>
Lebensdauer L80/B10 bei 25 °C	35000 h <sup>1)</sup>
Lebensdauer L90/B10 bei 25 °C	25000 h
Anzahl der Schaltzyklen	100000

<sup>1)</sup> t[h]: L70 / B50 @ 25 °C (Ta), t[h]: L80 / B10 @ 25 °C (Ta), t[h]: L90 / B10 @ 25 °C (Ta)













## Sensor

Art des Sensors	Bewegung / Licht
Sensortechnik	Passiv-Infrarot/Fotozellen
Erfassungswinkel des Sensors	40 °...160 °
Sensor-gesteuerte Schaltzeit	10 s...12 min
Erfassungsbereich des Bewegungssensors	2...12 m
Erfassungsschwelle des Tageslichtsensors	10...2000 lx
Schutzart des Sensors	IP65
Sensor Schutzklasse IK (Stoßfestigkeitsgrad)	IK05

## Zertifikate & Standards

Normen	CE / CB / EAC
Leuchte mit begrenzter Oberflächentemperatur "D-Zeichen"	Nein
Ballwurfsicher	Nein

DOWNLOADS

Dokumente und Zertifikate	
	User instruction
	Addon Technical Information
	Packaging insert
	Declarations Of Conformity CE
	Declarations Of Conformity UKCA
Fotometrische und lichttechnische Planungsdateien	
	IES file (IES)
	LDT file (Eulumdat)
	ULD file (DIALux)
	ROLF file (RELUX)
	LDC typ polar
CAD/BIM Dateien	
	CAD_STEP_3D
Ausschreibungstexte	
	Ausschreibungstexte

VERPACKUNGSMITTEL

EAN	Verpackungseinheit (Stück pro Einheit)	Abmessungen (Länge x Breite x Höhe)	Bruttogewicht	Volumen
4058075575288	Faltschachtel 1	127 mm x 73 mm x 173 mm	428.00 g	1.60 dm <sup>3</sup>
4058075575295	Versandschachtel 8	310 mm x 270 mm x 198 mm	3722.00 g	16.57 dm <sup>3</sup>

Die genannten Produktnummern beschreiben die kleinste bestellbare Mengeneinheit. Eine Versandeinheit kann mehrere Einzelprodukte beinhalten. Als Bestellmenge verwenden Sie bitte das Ein- oder Mehrfache einer Versandeinheit.

---

## WEITERE KATALOGINFORMATIONEN

---

### Referenzen / Verweise

- Zur Garantie siehe [www.ledvance.de/garantie](http://www.ledvance.de/garantie)

---

### Haftungsausschluss

Änderungen und Irrtümer vorbehalten. Vergewissern Sie sich, dass Sie immer den neuesten Stand verwenden.