

PRODUKTDATENBLATT

DL IP44 DN 90 4W 830 WT

DOWNLIGHT IP44 | Downlight mit IP44-Schutz



Anwendungsgebiete

- Direkter Ersatz für Leuchten mit Leuchtstofflampen
- Allgemeinbeleuchtung
- Öffentlicher Raum
- Treppenhäuser
- Flure
- Geschäfte
- Badezimmer

Produktvorteile

- Hohe Lichtausbeute
- Sehr homogenes Licht
- Einfache Installation dank integriertem Treiber

Produkteigenschaften

- Schutzart: IP44
- Lichtausbeute: 100 lm/W



TECHNISCHE DATEN

Elektrische Daten

Nennleistung	4,00 W
Nennspannung	220...240 V
Netzfrequenz	50...60 Hz
Nennstrom	30,000 mA
Einschaltstrom	4,4 A
Einschaltstromdauer T_{h50}	250 μ s
Max. Anzahl der Leuchten Leitungsschutzschalter B16	373
Max. Anz. Leucht. an Sicherungsaut. C10 A	200
Max. Anzahl der Leuchten Leitungsschutzschalter C16	320
Netzleistungsfaktor λ	0,50
Oberschwingungsgehalt	< 80 %
Schutzklasse	II
Betriebsart	Integrierter LED-Treiber

Photometrische Daten

Lichtstrom	400 lm
Lichtausbeute	100 lm/W
Farbtemperatur	3000 K
Lichtfarbe (Bezeichnung)	Warm weiß
Farbwiedergabeindex Ra	> 80
Standardabweichung des Farbabweichs	< 6 sdc _m
Flimmerarm	Ja
Photobiologische Risikogruppe gemäß EN62778	RG0
Photobiologische Risikogruppe gemäß EN62471	RG0
Ausstrahlungswinkel	100 °

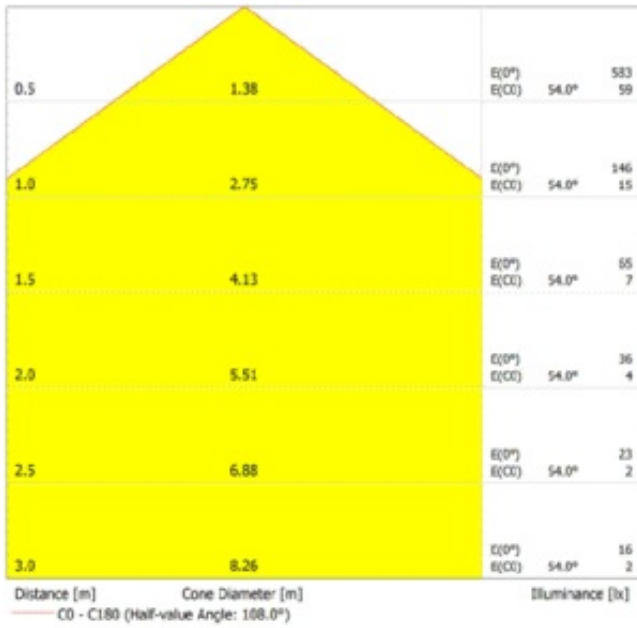

DL IP44 DN 90 4W

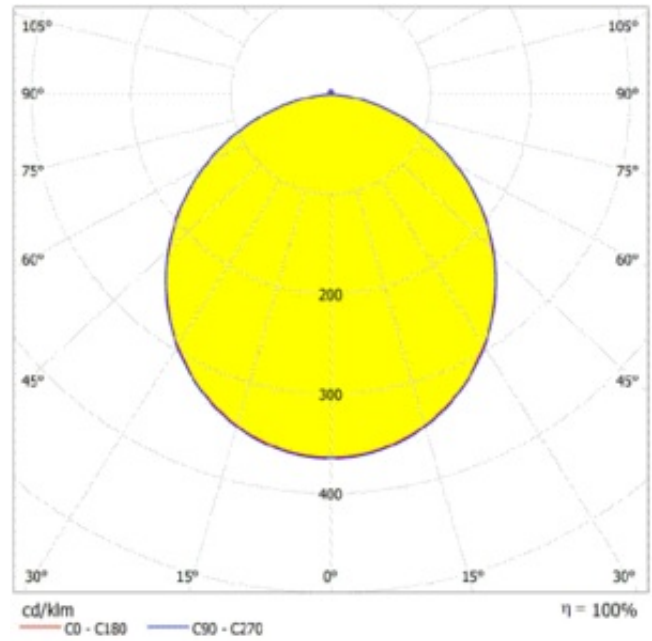

DL IP44 DN 90 4W

Maße & Gewicht

Durchmesser	90,00 mm
Höhe	42,00 mm
Produktgewicht	50,00 g

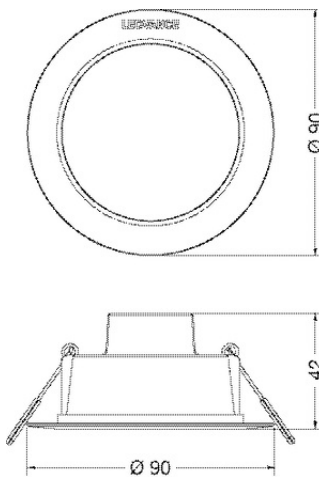

DL IP44 DN 90 4W

Materialien & Farben

Produktfarbe	Weiß
Gehäusefarbe	Weiß
Gehäusematerial	Polycarbonat (PC)
Material Abdeckung	Polycarbonat (PC)
Material der lichtemittierenden Fläche	Polycarbonat (PC)
Glühdrahtprüfung nach IEC 60695-2-12	650 °C
Quecksilbergehalt der Lampe	0.0 mg

Anwendung & Installation

Umgebungstemperaturbereich	-20...+40 °C
Lagertemperaturbereich	-20...+80 °C
Anschlussart	Kabel, 2-polig
Schutzart	IP44
Schutzklasse IK (Stoßfestigkeitsgrad)	IK03
Dimmbar	Nein
Montageart	Einbau
Montageort	Decke
Anwendungsumgebung	Innenanwendungen
Einbaudurchmesser	75 mm
Einbautiefe	40 mm
Justierbar	Nein
LED-Modul austauschbar	Nicht austauschbar
Mit Leuchtmittel	Ja

Lebensdauer

Lebensdauer L70/B50 bei 25 °C	20000 h ¹⁾
Lebensdauer L80/B10 bei 25 °C	18000 h ¹⁾
Lebensdauer L90/B10 bei 25 °C	15000 h
Anzahl der Schaltzyklen	100000

¹⁾ t[h]: L70 / B50 @ 25 °C (Ta), t[h]: L80 / B10 @ 25 °C (Ta), t[h]: L90 / B10 @ 25 °C (Ta)

Vorschaltgerät

Ausgangsstrom	66 mA
EVG - Ausgangs-Rippelstrom	< 5 %

Zertifikate & Standards

Normen	CE / EMC / ROHS 2.0 / REACH
Leuchte mit begrenzter Oberflächentemperatur "D-Zeichen"	Nein
Ballwurfsicher	Nein







Optionales Zubehör



Produktbild	Produktname	EAN
	DL IP44 FRAME DN 90 WT	4058075709881





TECHNISCHE AUSSTATTUNG



– Rahmen für Anbaumontage als Zubehör erhältlich

DOWNLOADS

Dokumente und Zertifikate		Name des Dokuments
	Bedienungsanleitung / Sicherheitshinweise	UI DL IP44
	Rechtliche Hinweise	Light Source Insert DL IP44 DN
	Rechtliche Hinweise	Legal Insert DL IP44 DN
	Rechtliche Hinweise	Informationstext 18 Abs 4 ElektroG
	Konformitätserklärung	CE Declaration of Conformity DOWNLIGHT IP44 DN WT
	Declarations Of Conformity UKCA	UKCA Declaration of Conformity DOWNLIGHT IP44 DN WT

Fotometrische und lichttechnische Planungsdateien		Name des Dokuments
	IES file (IES)	DL IP44 DN 90 4W 830 WT
	LDT file (Eulumdat)	DL IP44 DN 90 4W 830 WT
	ULD file (DIALux)	DL IP44DN 90 4W 830 WT

Fotometrische und lichttechnische Planungsdateien		Name des Dokuments
	ROLF file (RELUX)	DL IP44 DN 90 4W 830 WT
	Test	DL IP44 DN 90 4W
	LDC typ cone	DL IP44 DN 90 4W
	LDC typ polar	DL IP44 DN 90 4W

CAD/BIM Dateien		Name des Dokuments
	BIM_Revit_3D	DL IP44
	CAD_STEP_3D	DL IP44 DN 90 4W WT

Ausschreibungstexte		Name des Dokuments
	Ausschreibungstexte	DOWNLIGHT IP44 DN 90 4W 830 WT-de

VERPACKUNGSINFORMATIONEN

EAN	Verpackungseinheit (Stück pro Einheit)	Abmessungen (Länge x Breite x Höhe)	Bruttogewicht	Volumen
4058075702868	Faltschachtel 1	95 mm x 51 mm x 95 mm	83.00 g	0.46 dm ³
4058075702875	Versandschachtel 10	269 mm x 200 mm x 111 mm	847.00 g	5.97 dm ³

Die genannten Produktnummern beschreiben die kleinste bestellbare Mengeneinheit. Eine Versandeinheit kann mehrere Einzelprodukte beinhalten. Als Bestellmenge verwenden Sie bitte das Ein- oder Mehrfache einer Versandeinheit.

WEITERE KATALOGINFORMATIONEN

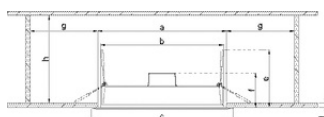

Modell	a [mm]	b [mm]	c [mm]	d [mm]	e [mm]	f [mm]	g [mm]	h [mm]	i [mm]	j [mm]
DL IP44 DN100	175	138	130	3-25	105	40	105	170		
DL IP44 DN110	190	150	140	3-25	105	40	105	170		
DL IP44 DN150	240	180	170	3-25	105	40	105	170		
DL IP44 DN190	314	240	230	3-25	105	40	105	170		
DL IP44 DN215	350	270	260	3-25	105	40	105	170		

Haftungsausschluss

Änderungen und Irrtümer vorbehalten. Vergewissern Sie sich, dass Sie immer den neuesten Stand verwenden.