

PRODUKTDATENBLATT

SF SQUARE 330 SEN V 24W 3CCT IP44

SURFACE SQUARE 330 3CCT SENSOR | Wand- und Deckenleuchte mit IP44, Hochfrequenzsensor und wählbarer Farbtemperatur



Anwendungsgebiete

- Flure
- Treppenhäuser
- Badezimmer
- Eingangsbereiche

Produktvorteile

- Einfache Einstellung der Sensorreichweite, Tageslichterkennung und Leuchtdauer
- Innenleuchte mit hoher Lichtausbeute
- Sehr vielseitig durch eine wählbare Lichtfarbe (CCT Select) in 3000K, 4000K und 5000K
- Bis zu 55 % Energieersparnis verglichen mit Leuchten, die Kompaktleuchtstofflampen nutzen
- Einfache und schnelle Installation
- Sehr homogenes Licht
- 5 Jahre Garantie

Produkteigenschaften

- Hochfrequenzsensor für Tageslicht- und Bewegungserfassung
- Schutzart: IP44 (Deckenmontage), IP 20 (Wandmontage)
- Schlagfestigkeit: IK03
- Metallgehäuse, PMMA-Abdeckung
- Umgebungstemperaturbereich bei Betrieb: -20...+40 °C



– Einsatz nur im Innenbereich, nicht für den Außenbereich geeignet

TECHNISCHE DATEN

Elektrische Daten

Nennleistung	24,00 W
Nennspannung	220...240 V
Netzfrequenz	50...60 Hz
Nennstrom	115,000 mA
Einschaltstrom	7,2 A
Einschaltstromdauer T_{h50}	5.9 μ s
Max. Anzahl der Leuchten Leitungsschutzschalter B16	104
Max. Anz. Leucht. an Sicherungsaut. C10 A	66
Max. Anzahl der Leuchten Leitungsschutzschalter C16	106
Netzleistungsfaktor λ	> 0,70
Oberschwingungsgehalt	< 60 %
Schutzklasse	I
Betriebsart	Integrierter LED-Treiber

Photometrische Daten

Lichtstrom	2000 lm
Lichtausbeute	83 lm/W
Farbtemperatur	3000 K / 4000 K / 5000 K
Referenzeinstellung der enthaltenen Lichtquelle (Kelvin)	4000 K
Lichtfarbe (Bezeichnung)	Warm weiß / Kalt weiß / Tageslicht
Farbwiedergabeindex Ra	> 80
Standardabweichung des Farbabgleichs	< 6 sdc _m
Flimmerarm	Ja
Flimmer-Messgröße (Pst LM)	< 1
Messgröße für Stroboskop-Effekte (SVM)	< 0.4
Photobiologische Risikogruppe gemäß EN62778	RG0
Ausstrahlungswinkel	120 °

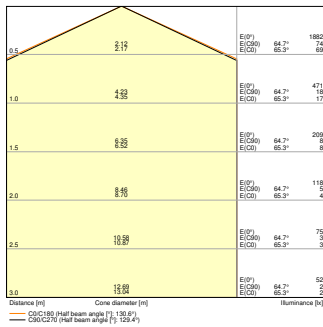

SF SQUARE 330 SEN V 24W 3CCT
3000K IP44

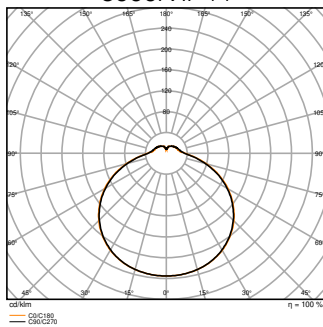

SF SQUARE 330 SEN V 24W 3CCT
3000K IP44

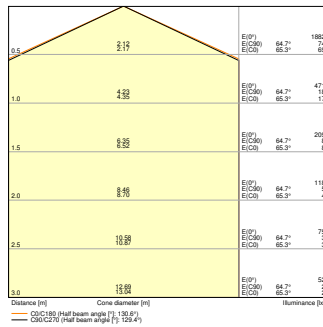

SF SQUARE 330 SEN V 24W 3CCT
4000K IP44

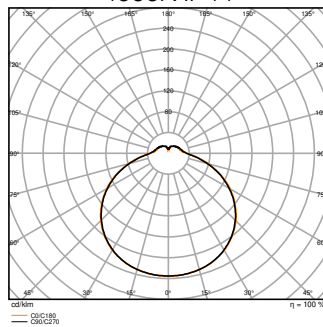

SF SQUARE 330 SEN V 24W 3CCT
4000K IP44

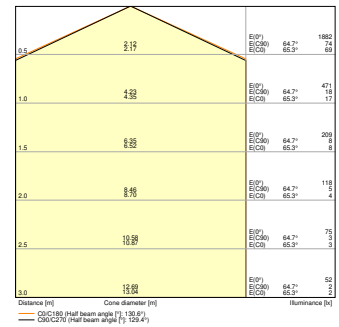

SF SQUARE 330 SEN V 24W 3CCT
5000K IP44

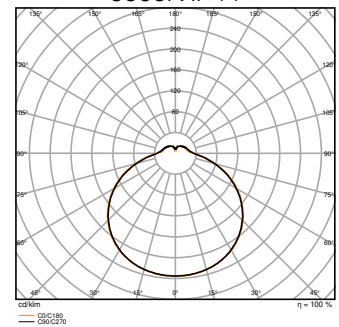

SF SQUARE 330 SEN V 24W 3CCT
5000K IP44

Maße & Gewicht

Länge	330,00 mm
Breite	330,00 mm
Höhe	75,00 mm
Produktgewicht	755,00 g

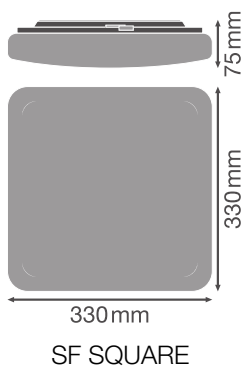

Materialien & Farben

Produktfarbe	Weiß
Gehäusefarbe	Weiß
Gehäusematerial	Stahl
Material Abdeckung	Polymethylmethacrylat (PMMA)
Material der lichtemittierenden Fläche	PMMA
Glühdrahtprüfung nach IEC 60695-2-12	650 °C
Quecksilbergehalt der Lampe	0.0 mg

Anwendung & Installation

Umgebungstemperaturbereich	-20...+40 °C
Lagertemperaturbereich	-20...+80 °C
Anschlussart	Klemme, 3-pin
Schutzart	IP44
Schutzklasse IK (Stoßfestigkeitsgrad)	IK03
Dimmbar	Nein
Montageart	Anbau
Montageort	Decke / Wand
Anwendungsumgebung	Innenanwendungen
LED-Modul austauschbar	Nicht austauschbar
Mit Leuchtmittel	Ja

Lebensdauer

Lebensdauer L70/B50 bei 25 °C	50000 h ¹⁾
Lebensdauer L80/B10 bei 25 °C	33000 h ¹⁾
Lebensdauer L90/B10 bei 25 °C	15000 h
Anzahl der Schaltzyklen	100000

¹⁾ t[h]: L70 / B50 @ 25 °C (Ta), t[h]: L80 / B10 @ 25 °C (Ta), t[h]: L90 / B10 @ 25 °C (Ta)

Vorschaltgerät

Ausgangsstrom	300 mA
EVG - Ausgangs-Rippelstrom	< 5 %

Sensor

Art des Sensors	Bewegung / Licht
Sensortechnik	Mikrowellen

Erfassungswinkel des Sensors	120 °
Sensor-gesteuerte Schaltzeit	5 s...30 min
Erfassungsbereich des Bewegungssensors	4...7 m
Erfassungsschwelle des Tageslichtsensors	2...50 lx
Sensor Schutzklasse IK (Stoßfestigkeitsgrad)	IK03

Zertifikate & Standards

Normen	CE / CB / TÜV / UKCA / EAC
Leuchte mit begrenzter Oberflächentemperatur "D-Zeichen"	Nein
Ballwurfsicher	Nein







Zusätzliche Produktdaten

Zusatzfunktion	MULTI SELECT
----------------	--------------













TECHNISCHE AUSSTATTUNG



– Ersatz-Abdeckung optional erhältlich

DOWNLOADS

	Dokumente und Zertifikate	Name des Dokuments
	Bedienungsanleitung / Sicherheitshinweise	UI SF SQUARE 330 V and SF SQUARE 330 SEN V
	Rechtliche Hinweise	LSI SF SQUARE 330 V 24W
	Rechtliche Hinweise	Legal Insert SF CIRC SEN V IP44
	Rechtliche Hinweise	Informationstext 18 Abs 4 ElektroG
	Konformitätserklärung	SF SQUARE and SF CIRC
	Declarations Of Conformity UKCA	SF SQUARE and SF CIRC

	Fotometrische und lichttechnische Planungsdateien	Name des Dokuments
	IES file (IES)	SF SQUARE 330 SEN V 24W 3CCT 3000K IP44

Fotometrische und lichttechnische Planungsdateien		Name des Dokuments
	IES file (IES)	SF SQUARE 330 SEN V 24W 3CCT 4000K IP44
	IES file (IES)	SF SQUARE 330 SEN V 24W 3CCT 5000K IP44
	LDT file (Eulumdat)	SF SQUARE 330 SEN V 24W 3CCT 3000K IP44
	LDT file (Eulumdat)	SF SQUARE 330 SEN V 24W 3CCT 4000K IP44
	LDT file (Eulumdat)	SF SQUARE 330 SEN V 24W 3CCT 5000K IP44
	ULD file (DIALux)	SF SQUARE 330V SEN 24W 3CCT IP44
	ROLF file (RELUX)	SF SQUARE 330 3CCT SEN 24W 3CCT IP44
	UGR file (UGR table)	SF SQUARE 330 SEN V 24W 3CCT 3000K IP44
	UGR file (UGR table)	SF SQUARE 330 SEN V 24W 3CCT 4000K IP44
	UGR file (UGR table)	SF SQUARE 330 SEN V 24W 3CCT 5000K IP44
	LDC typ cone	SF SQUARE 330 SEN V 24W 3CCT 3000K IP44
	LDC typ cone	SF SQUARE 330 SEN V 24W 3CCT 4000K IP44
	LDC typ cone	SF SQUARE 330 SEN V 24W 3CCT 5000K IP44
	LDC typ polar	SF SQUARE 330 SEN V 24W 3CCT 3000K IP44
	LDC typ polar	SF SQUARE 330 SEN V 24W 3CCT 4000K IP44
	LDC typ polar	SF SQUARE 330 SEN V 24W 3CCT 5000K IP44

CAD/BIM Dateien		Name des Dokuments
	BIM_Revit_3D	SF SQUARE
	CAD_STEP_3D	SF SQUARE 330

Ausschreibungstexte		Name des Dokuments
	Ausschreibungstexte	SURFACE SQUARE 330 3CCT SENSOR 24W 3CCT IP44-DE

VERPACKUNGSINFORMATIONEN

EAN	Verpackungseinheit (Stück pro Einheit)	Abmessungen (Länge x Breite x Höhe)	Bruttogewicht	Volumen
4099854042058	Faltschachtel 1	87 mm x 367 mm x 369 mm	1016.00 g	11.78 dm ³
4099854042065	Versandschachtel 5	457 mm x 387 mm x 404 mm	6271.00 g	71.45 dm ³

Die genannten Produktnummern beschreiben die kleinste bestellbare Mengeneinheit. Eine Versandeinheit kann mehrere Einzelprodukte beinhalten. Als Bestellmenge verwenden Sie bitte das Ein- oder Mehrfache einer Versandeinheit.

WEITERE KATALOGINFORMATIONEN

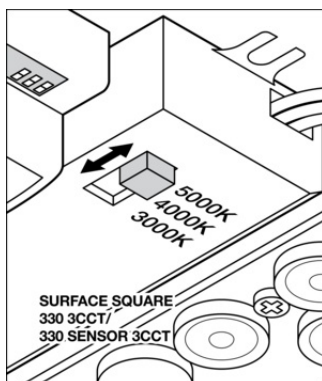
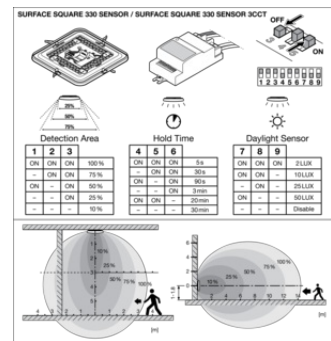
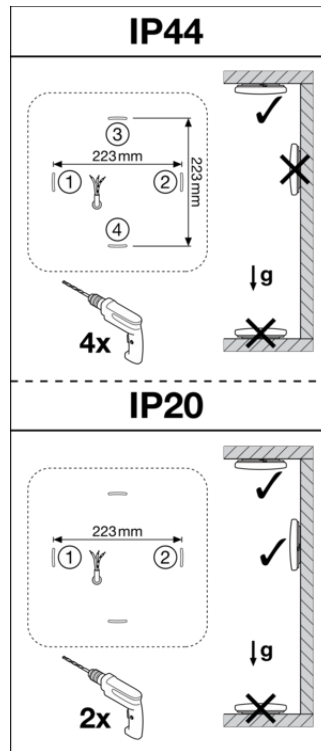
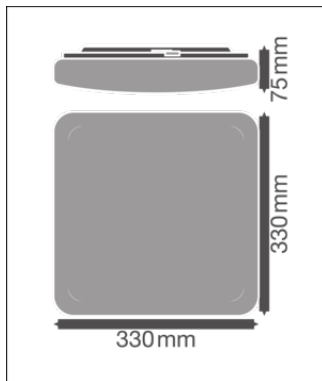

Referenzen / Verweise

– Zur Garantie siehe www.ledvance.de/garantie

Haftungsausschluss

Änderungen und Irrtümer vorbehalten. Vergewissern Sie sich, dass Sie immer den neuesten Stand verwenden.