

# PRODUKTDATENBLATT

## FL PFM DA ASYM 55X110 290W 4000K BK

FLOODLIGHT PERFORMANCE DALI ASYM 55x110 | DALI 2.0 basierender Scheinwerfer mit breitstrahlender, asymmetrischer Lichtverteilung für vielfältige Einsatzgebiete



### Anwendungsgebiete

- Direkter Ersatz für Leuchten, die HID-Lampen verwenden
- Außenanwendung (IP66)
- Parkplätze
- Öffentlicher Raum
- Industrie
- Sportstätten
- Architekturbeleuchtung
- D-Zeichen gemäß EN 60598-2-24 für feuergefährdete Betriebsstätten, z. B. durch Ansammlung von Staub

### Produktvorteile

- Energieersparnis von bis zu 90 % verglichen mit Halogenlampen-Flutern
- Bis zu 45 % Energieersparnis verglichen mit Leuchten, die herkömmliche Entladungslampen nutzen
- Lichtstark, robust und langlebig
- Gleichmäßige Leuchtdichteverteilung und reduzierte Blendung
- Kein Lichtaustritt im oberen Halbraum (ULOR 0%) bei 0° Aufneigung
- Schlüsselloch für besonders einfache Montage
- 5 Jahre Garantie

### Produkteigenschaften

- DALI-2.0-Schnittstelle zur Integration in Lichtmanagementsysteme
- Hohe Lichtausbeute: bis zu 140 lm/W
- Asymmetrische Lichtverteilung für ein breites Anwendungsspektrum
- Angeschrägter (45°) Montagebügel mit Rotationsbereich von bis zu 180°
- Hoher Überspannungsschutz von bis zu 10 kV (L/N-PE), 6 kV (L-N)



- Integrierte Klimamembrane zur Verhinderung von Kondensatbildung im Inneren der Leuchte
- Anschluss über Kabel (2 m), Verdrahtung erforderlich
- Schutzart: IP66
- Stoßfestigkeit: IK08
- Umgebungstemperaturbereich bei Betrieb: -30...+50 °C

## TECHNISCHE DATEN

### Elektrische Daten

Nennleistung	290,00 W
Nennspannung	220...240 V
Netzfrequenz	50...60 Hz
Nennstrom	1420,000 mA
Einschaltstrom	110 A
Einschaltstromdauer $T_{h50}$	500 $\mu$ s
Max. Anzahl der Leuchten Leitungsschutzschalter B16	2
Max. Anz. Leucht. an Sicherungsaut. C10 A	2
Max. Anzahl der Leuchten Leitungsschutzschalter C16	3
Netzleistungsfaktor $\lambda$	> 0,90
Oberschwingungsgehalt	< 10 %
Schutzklasse	I
Betriebsart	Integrierter LED-Treiber
DIM-Schnittstelle	DALI-2

### Photometrische Daten

Lichtstrom	38500 lm
Lichtausbeute	132 lm/W
Farbtemperatur	4000 K
Lichtfarbe (Bezeichnung)	Kalt weiß
Farbwiedergabeindex Ra	> 80
Standardabweichung des Farbabgleichs	$\leq 5$ sdc <sub>m</sub>
Flimmerarm	Ja
Photobiologische Risikogruppe gemäß EN62778	RG1
Photobiologische Risikogruppe gemäß EN62471	RG1
Ausstrahlungswinkel	55 ° x 110 °

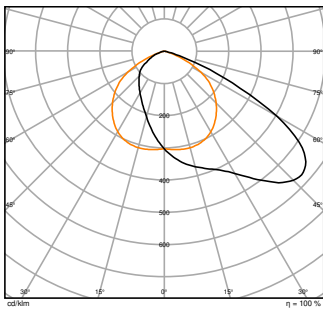

FL PFM DA 290W 4000K ASYM  
55X110 BK

**Maße & Gewicht**

Länge	567,00 mm
Breite	465,00 mm
Höhe	97,00 mm
Produktgewicht	9300,00 g
Kabellänge	2000 mm

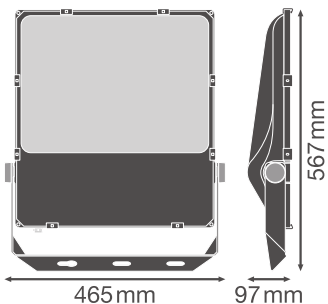

FL PFM 290W BK

**Materialien & Farben**

Produktfarbe	Schwarz
Gehäusefarbe	Schwarz
Gehäusematerial	Aluminium
Material Abdeckung	Glas
Material der lichtemittierenden Fläche	Glas
Glühdrahtprüfung nach IEC 60695-2-12	650 °C

Quecksilbergehalt der Lampe	0.0 mg
-----------------------------	--------

### Anwendung & Installation

Umgebungstemperaturbereich	-30...+50 °C
Lagertemperaturbereich	-40...+70 °C
Anschlussart	Kabel, 5-polig
Schutzart	IP66
Schutzklasse IK (Stoßfestigkeitsgrad)	IK08
Dimmbar	Ja
Art der Dimmung	DALI
Montageart	Anbau
Montageort	Wand / Mast / Boden / Decke
Anwendungsumgebung	Außenanwendungen
Justierbar	Ja
Mit Leuchtmittel	Ja

### Lebensdauer

Lebensdauer L70/B50 bei 25 °C	100000 h <sup>1)</sup>
Lebensdauer L80/B10 bei 25 °C	70000 h <sup>1)</sup>
Bemessungslebensdauer L80/B50 bei 25 °C	70000 h
Lebensdauer L90/B10 bei 25 °C	30000 h
Anzahl der Schaltzyklen	100000

<sup>1)</sup> t[h]: L70 / B50 @ 25 °C (Ta), t[h]: L80 / B10 @ 25 °C (Ta), t[h]: L90 / B10 @ 25 °C (Ta)

### Vorschaltgerät

EVG - Ausgangs-Rippelstrom	< 10 %
----------------------------	--------









### Zertifikate & Standards





Normen	CE / CB / ENEC / TÜV SÜD / UKCA / EAC
Leuchte mit begrenzter Oberflächentemperatur "D-Zeichen"	Ja
Ballwurfsicher	Ja
Austauschbare Lichtquelle (EPREL)	Nicht austauschbar



### Zusätzliche Produktdaten

BEG förderfähig	Ja
-----------------	----

### DOWNLOADS

Dokumente und Zertifikate		Name des Dokuments
	Bedienungsanleitung / Sicherheitshinweise	FLOODLIGHT PERFORMANCE DALI
	Rechtliche Hinweise	LSI Floodlight PFM DALI
	Rechtliche Hinweise	Legal Insert FL PFM DA
	Rechtliche Hinweise	Informationstext 18 Abs 4 ElektroG
	Konformitätserklärung	CE Declaration of Conformity FLOODLIGHT PFM DA BK
	Konformitätserklärung UKCA	UKCA Declaration of Conformity FLOODLIGHT PFM DA BK
	Konformitätserklärung UKCA	FL PFM DA BK
	Zertifikate	FL PFM DA

Fotometrische und lichttechnische Planungsdateien		Name des Dokuments
	IES-Datei (IES)	FL PFM DA 290W 4000K ASYM 55X110 BK
	LDT-Datei (Eulumdat)	FL PFM DA 290W 4000K ASYM 55X110 BK
	ULD-Datei (DIALux)	FL PFM DA 290W 4000K ASYM
	ROLF-Datei (RELUX)	FL PFM DA 290W 4000K ASYM
	Lichtverteilungskurve, Typ Polar	FL PFM DA 290W 4000K ASYM 55X110 BK

CAD/BIM Dateien		Name des Dokuments
	BIM Revit 3D	FL PFM
	CAD STEP dreidimensional	FL PFM 290W

Ausschreibungstexte		Name des Dokuments
	Ausschreibungstexte	FLOODLIGHT PERFORMANCE DALI ASYM 55x110 290W 4000K BK-DE

VERPACKUNGSGINFORMATIONEN

EAN	Verpackungseinheit (Stück pro Einheit)	Abmessungen (Länge x Breite x Höhe)	Bruttogewicht	Volumen
4058075760615	Versandschachtel 1	652 mm x 160 mm x 510 mm	10258.00 g	53.20 dm <sup>3</sup>

Die genannten Produktnummern beschreiben die kleinste bestellbare Mengeneinheit. Eine Versandeinheit kann mehrere Einzelprodukte beinhalten. Als Bestellmenge verwenden Sie bitte das Ein- oder Mehrfache einer Versandeinheit.

WEITERE KATALOGINFORMATIONEN

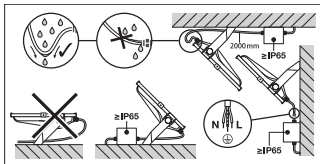
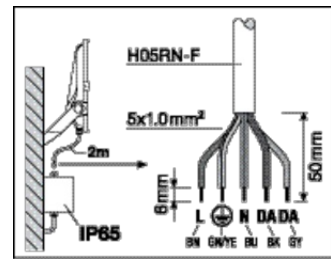
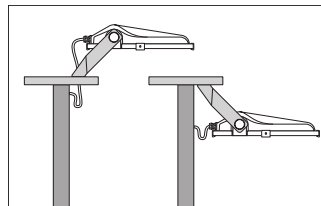
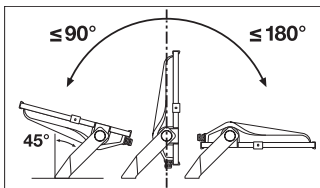

Referenzen / Verweise

– Zur Garantie siehe [www.ledvance.de/garantie](http://www.ledvance.de/garantie)

Haftungsausschluss

Änderungen und Irrtümer vorbehalten. Vergewissern Sie sich, dass Sie immer den neuesten Stand verwenden.