

PRODUKTDATENBLATT

FL PFM DA ASYM 45X140 200W 3000K BK

FLOODLIGHT PERFORMANCE DALI ASYM 45x140 | DALI 2.0 basierender Scheinwerfer mit sehr breitstrahlender, asymmetrischer Lichtverteilung für die Flächenbeleuchtung



Anwendungsgebiete

- Direkter Ersatz für Leuchten, die HID-Lampen verwenden
- Außenanwendung (IP66)
- Parkplätze
- Öffentlicher Raum
- Industrie
- Sportstätten
- Parkplätze, Industriestraßen
- D-Zeichen gemäß EN 60598-2-24 für feuergefährdete Betriebsstätten, z. B. durch Ansammlung von Staub

Produktvorteile

- Energieersparnis von bis zu 90 % verglichen mit Halogenlampen-Flutern
- Bis zu 45 % Energieersparnis verglichen mit Leuchten, die herkömmliche Entladungslampen nutzen
- Lichtstark, robust und langlebig
- Gleichmäßige Leuchtdichteverteilung und reduzierte Blendung
- Kein Lichtaustritt im oberen Halbraum (ULOR 0%) bei 0° Aufneigung
- Schlüsselloch für besonders einfache Montage
- 5 Jahre Garantie

Produkteigenschaften

- DALI-2.0-Schnittstelle zur Integration in Lichtmanagementsysteme
- Hohe Lichtausbeute: bis zu 140 lm/W
- Asymmetrische Lichtverteilung für die Flächenbeleuchtung
- Angeschrägter (45°) Montagebügel mit Rotationsbereich von bis zu 180°
- Hoher Überspannungsschutz von bis zu 10 kV (L/N-PE), 6 kV (L-N)



- Integrierte Klimamembrane zur Verhinderung von Kondensatbildung im Inneren der Leuchte
- Anschluss über Kabel (2 m), Verdrahtung erforderlich
- Schutzart: IP66
- Stoßfestigkeit: IK08
- Umgebungstemperaturbereich bei Betrieb: -30...+50 °C

TECHNISCHE DATEN

Elektrische Daten

Nennleistung	200,00 W
Nennspannung	220...240 V
Netzfrequenz	50...60 Hz
Nennstrom	980,000 mA
Einschaltstrom	110 A
Einschaltstromdauer T_{h50}	350 μ s
Max. Anzahl der Leuchten Leitungsschutzschalter B16	2
Max. Anz. Leucht. an Sicherungsaut. C10 A	2
Max. Anzahl der Leuchten Leitungsschutzschalter C16	4
Netzleistungsfaktor λ	> 0,90
Oberschwingungsgehalt	< 10 %
Schutzklasse	I
Betriebsart	Integrierter LED-Treiber
DIM-Schnittstelle	DALI-2

Photometrische Daten

Lichtstrom	24200 lm
Lichtausbeute	121 lm/W
Farbtemperatur	3000 K
Lichtfarbe (Bezeichnung)	Warm weiß
Farbwiedergabeindex Ra	> 80
Standardabweichung des Farbabgleichs	≤ 5 sdc _m
Flimmerarm	Ja
Photobiologische Risikogruppe gemäß EN62778	RG1
Photobiologische Risikogruppe gemäß EN62471	RG1
Ausstrahlungswinkel	45 ° x 140 °

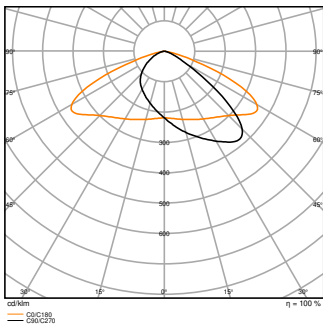

FL PFM DA 200W 3000K ASYM
45X140 BK

Maße & Gewicht

Länge	494,00 mm
Breite	395,00 mm
Höhe	87,00 mm
Produktgewicht	6850,00 g
Kabellänge	2000 mm

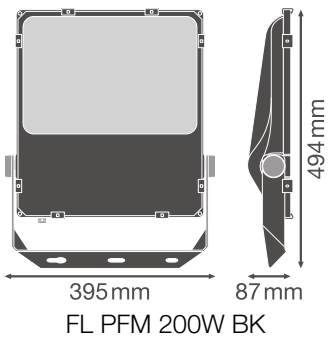

Materialien & Farben

Produktfarbe	Schwarz
Gehäusefarbe	Schwarz
Gehäusematerial	Aluminium
Material Abdeckung	Glas
Material der lichtemittierenden Fläche	Glas
Glühdrahtprüfung nach IEC 60695-2-12	650 °C

Quecksilbergehalt der Lampe	0.0 mg
-----------------------------	--------

Anwendung & Installation

Umgebungstemperaturbereich	-30...+50 °C
Lagertemperaturbereich	-40...+70 °C
Anschlussart	Kabel, 5-polig
Schutzart	IP66
Schutzklasse IK (Stoßfestigkeitsgrad)	IK08
Dimmbar	Ja
Art der Dimmung	DALI
Montageart	Anbau
Montageort	Wand / Mast / Boden / Decke
Anwendungsumgebung	Außenanwendungen
Justierbar	Ja
Mit Leuchtmittel	Ja

Lebensdauer

Lebensdauer L70/B50 bei 25 °C	100000 h ¹⁾
Lebensdauer L80/B10 bei 25 °C	70000 h ¹⁾
Bemessungslebensdauer L80/B50 bei 25 °C	70000 h
Lebensdauer L90/B10 bei 25 °C	30000 h
Anzahl der Schaltzyklen	100000

¹⁾ t[h]: L70 / B50 @ 25 °C (Ta), t[h]: L80 / B10 @ 25 °C (Ta), t[h]: L90 / B10 @ 25 °C (Ta)

Vorschaltgerät

EVG - Ausgangs-Rippelstrom	< 10 %
----------------------------	--------









Zertifikate & Standards





Normen	CE / CB / ENEC / TÜV SÜD / UKCA / EAC
Leuchte mit begrenzter Oberflächentemperatur "D-Zeichen"	Ja
Ballwurfsicher	Nein
Austauschbare Lichtquelle (EPREL)	Nicht austauschbar



Zusätzliche Produktdaten

BEG förderfähig	Ja
-----------------	----

DOWNLOADS

Dokumente und Zertifikate		Name des Dokuments
	Bedienungsanleitung / Sicherheitshinweise	FLOODLIGHT PERFORMANCE DALI
	Rechtliche Hinweise	LSI Floodlight PFM DALI
	Rechtliche Hinweise	Legal Insert FL PFM DA
	Rechtliche Hinweise	Informationstext 18 Abs 4 ElektroG
	Konformitätserklärung	CE Declaration of Conformity FLOODLIGHT PFM DA BK
	Konformitätserklärung UKCA	UKCA Declaration of Conformity FLOODLIGHT PFM DA BK
	Konformitätserklärung UKCA	FL PFM DA BK
	Zertifikate	FL PFM DA

Fotometrische und lichttechnische Planungsdateien		Name des Dokuments
	IES-Datei (IES)	FL PFM DA 200W 3000K ASYM 45X140 BK
	LDT-Datei (Eulumdat)	FL PFM DA 200W 3000K ASYM 45X140 BK
	ULD-Datei (DIALux)	FL PFM DA 200W 3000K ASYM
	ROLF-Datei (RELUX)	FL PFM DA 200W 3000K ASYM
	Lichtverteilungskurve, Typ Polar	FL PFM DA 200W 3000K ASYM 45X140 BK

CAD/BIM Dateien		Name des Dokuments
	BIM Revit 3D	FL PFM
	CAD STEP dreidimensional	FL PFM 200W

Ausschreibungstexte		Name des Dokuments
	Ausschreibungstexte	FLOODLIGHT PERFORMANCE DALI ASYM 45x140 200W 3000K BK-DE

VERPACKUNGSGEOMETRIE

EAN	Verpackungseinheit (Stück pro Einheit)	Abmessungen (Länge x Breite x Höhe)	Bruttogewicht	Volumen
4058075760684	Versandschachtel 1	568 mm x 140 mm x 430 mm	6878.00 g	34.20 dm ³

Die genannten Produktnummern beschreiben die kleinste bestellbare Mengeneinheit. Eine Versandeinheit kann mehrere Einzelprodukte beinhalten. Als Bestellmenge verwenden Sie bitte das Ein- oder Mehrfache einer Versandeinheit.

WEITERE KATALOGINFORMATIONEN

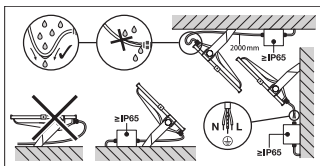
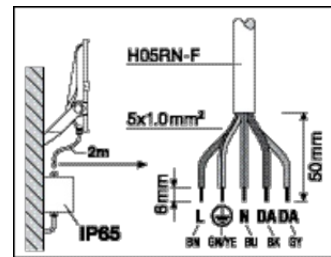
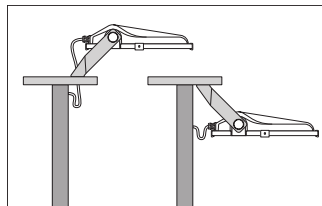
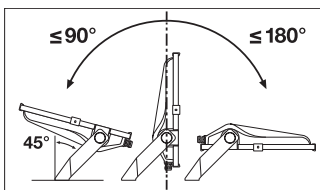

Referenzen / Verweise

– Zur Garantie siehe www.ledvance.de/garantie

Haftungsausschluss

Änderungen und Irrtümer vorbehalten. Vergewissern Sie sich, dass Sie immer den neuesten Stand verwenden.