

# PRODUKTDATENBLATT

## PL CMFT 625 P 33W 840 PS

PANEL COMFORT 625 PS | Quadratische Einlege-Leuchten mit wählbarer Wattageneinstellung (Power Select - PS), für 625 x 625 mm Deckensysteme



### Anwendungsgebiete

- Direkter Ersatz für Einlege-Leuchten mit Leuchtstofflampen
- Büroräume, Konferenzräume
- Empfangsbereiche, Eingangsbereiche, Korridore, Aufzüge
- Geeignet für Deckeneinbausysteme mit einem Rastermaß von 625 x 625 mm

### Produktvorteile

- Sehr vielseitig durch eine am Treiber wählbare Wattageneinstellung (Power Select - PS)
- Werkzeugloser elektrischer Anschluss dank Push-Button-Anschlussklemme
- Durchverdrahtung mit enthaltener Anschlussbox möglich
- Energieeinsparung dank hoher Systemlichtausbeute: bis zu 130 lm/W
- Hohe Farbkonsistenz mit SDCM 3
- Erweiterte Dienstleistungen wie Stromverbrauchsüberwachung und Fernwartung möglich bei DALI Versionen
- Externer Treiber für erweiterte Flexibilität und einfache Installation
- Flimmerarmes Licht dank speziellem elektronischen Vorschaltgerät
- Sicherheitsbeleuchtung möglich mit LEDVANCE Emergency Conversion Box
- 5 Jahre Garantie

### Produkteigenschaften

- Rahmen aus stranggepresstem Aluminium
- Polystyrol-Diffuser



- 5-polige Anschlussklemme, Kabelquerschnitt bis zu 5 x 2,5 mm<sup>2</sup>
- Leuchtenversionen mit IoT-fähigem DALI-2 Treiber verfügbar
- Lebensdauer (L80/B10): 70.000 h (bei 25 °C)

## TECHNISCHE DATEN

### Elektrische Daten

Nennleistung	33 W / 30 W / 28 W <sup>1)</sup>
Nennspannung	220...240 V
Netzfrequenz	50...60 Hz
Nennstrom	150,000 mA
Einschaltstrom	9 A
Einschaltstromdauer T <sub>h50</sub>	690 µs
Max. Anzahl der Leuchten Leitungsschutzschalter B16	14
Max. Anz. Leucht. an Sicherungsaut. C10 A	15
Max. Anzahl der Leuchten Leitungsschutzschalter C16	24
Netzleistungsfaktor λ	> 0,90
Oberschwingungsgehalt	< 20 %
Schutzklasse	II
Betriebsart	Externer LED-Treiber

<sup>1)</sup> Für mögliche Optionen siehe Lumen-/Wattagen- Übersichtsdarstellung / CRI80 Versionen der Panel Comfort Familie erfüllen die technischen Mindestanforderungen des BEG Förderprogramms in Deutschland für energieeffiziente Leuchten

### Photometrische Daten

Lichtstrom	4320 lm / 3900 lm / 3640 lm <sup>1)</sup>
Lichtausbeute	130 lm/W <sup>1)</sup>
Farbtemperatur	4000 K
Lichtfarbe (Bezeichnung)	Kalt weiß
Farbwiedergabeindex Ra	> 80
Standardabweichung des Farbabgleichs	≤3 sdc <sub>m</sub>
Flimmerarm	Ja
Flimmer-Messgröße (Pst LM)	<1
Messgröße für Stroboskop-Effekte (SVM)	< 0.4
Photobiologische Risikogruppe gemäß EN62778	RG0
Ausstrahlungswinkel	110 °

<sup>1)</sup> Für mögliche Optionen siehe Lumen-/Wattagen- Übersichtsdarstellung / CRI80 Versionen der Panel Comfort Familie erfüllen die technischen Mindestanforderungen des BEG Förderprogramms in Deutschland für energieeffiziente Leuchten

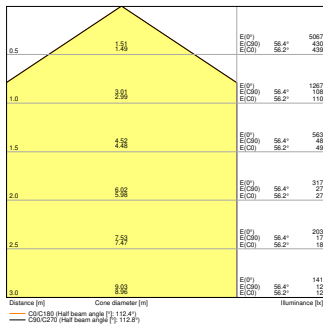

PL CMFT 625 P 28W 840 PS

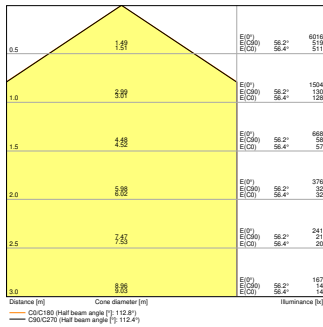

PL CMFT 625 P 30W 840 PS

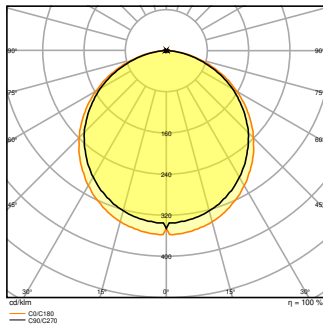

PL CMFT 625 P 33W 840 PS EM  
CONVERSION BOX

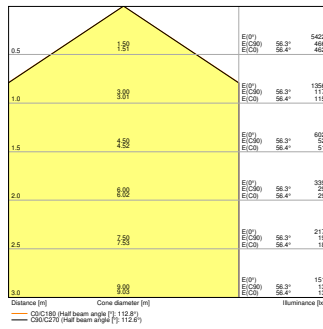

PL CMFT 625 P 30W 840 PS

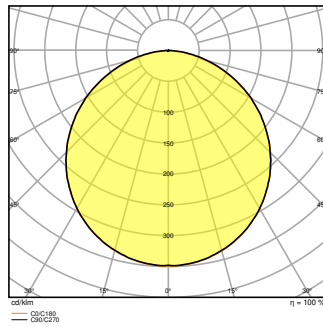

PL CMFT 625 P 28W 840 PS

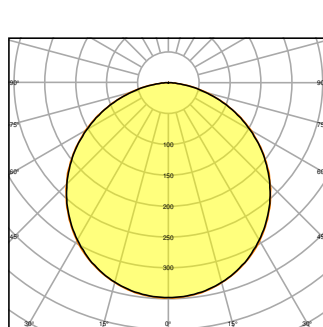

PL CMFT 625 P 33W 840 PS

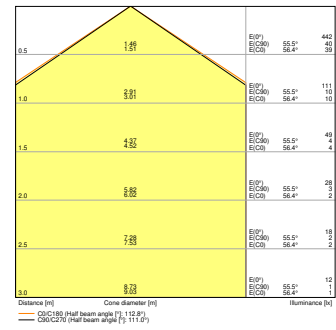

PL CMFT 625 P 33W 840 PS EM  
CONVERSION BOX

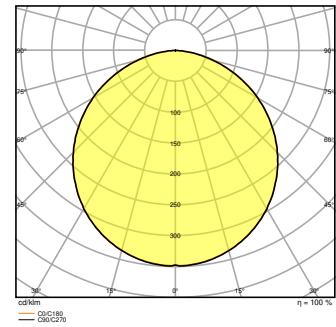

PL CMFT 625 P 30W 840 PS

Maße & Gewicht

Länge	620,00 mm
Breite	620,00 mm
Höhe	32,00 mm
Produktgewicht	1820,00 g

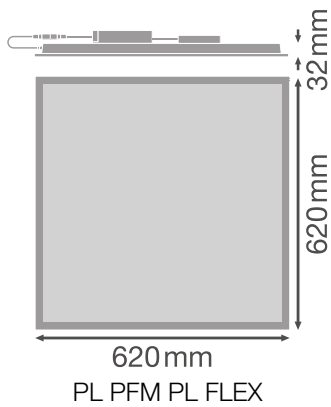

### Materialien & Farben

Produktfarbe	Weiß
Gehäusefarbe	Weiß
Gehäusematerial	Stahl
Material Abdeckung	Polystyrol (PS)
Material der lichtemittierenden Fläche	Polystyrol
Glühdrahtprüfung nach IEC 60695-2-12	650 °C
Quecksilbergehalt der Lampe	0.0 mg

### Anwendung & Installation

Umgebungstemperaturbereich	-10...+50 °C
Lagertemperaturbereich	-20...+80 °C
Anschlussart	Schraubenlose-Anschlussklemme, 5-Pole (L, N, PE, DA+, DA-)
Schutzart	IP40/IP20
Schutzklasse IK (Stoßfestigkeitsgrad)	IK02
Dimmbar	Nein
Montageart	Einbau/Abgehängt/Anbau
Montageort	Decke
Anwendungsumgebung	Innenanwendungen
Einbaulänge	600,0 mm
Einbaubreite	600,0 mm
Einbautiefe	50,0 mm
Justierbar	Nein
Mit Leuchtmittel	Ja

**Lebensdauer**

Lebensdauer L70/B50 bei 25 °C	100000 h <sup>1)</sup>
Lebensdauer L80/B10 bei 25 °C	70000 h <sup>1)</sup>
Bemessungslebensdauer L80/B50 bei 25 °C	70000 h
Lebensdauer L90/B10 bei 25 °C	48000 h
Anzahl der Schaltzyklen	50000

<sup>1)</sup> t[h]: L70 / B50 @ 25 °C (Ta), t[h]: L80 / B10 @ 25 °C (Ta), t[h]: L90 / B10 @ 25 °C (Ta)

**Vorschaltgerät**

Ausgangsstrom	730 mA
EVG - Ausgangs-Rippelstrom	< 5 %
EVG - Länge	143 mm
EVG - Breite	49 mm
EVG - Höhe	30 mm
Empfohlenes Vorschaltgerät	OSRAM OTI DALI 50/220-240/1A4 NFC; Tridonic LCA 45W 500-1400mA one4all SC PRE

**Zertifikate & Standards**





Normen	CE / CB / ENEC / UKCA / EAC / EPD
Leuchte mit begrenzter Oberflächentemperatur "D-Zeichen"	Nein
Ballwurfsicher	Nein
EPD	LEDV-00011-V01.01-EN
Austauschbare Lichtquelle (EPREL)	Nicht austauschbar

**Zusätzliche Produktdaten**

Zusatzfunktion	MULTI SELECT
BEG förderfähig	Ja

**Optionales Zubehör**

Produktbild	Produktname	EAN
	EM CONVERSION BOX	4058075237025

Produktbild	Produktname	EAN
	PANEL 625 SURFACE MOUNT KIT H70 VAL	4058075402867
	PANEL 625 RECESSED MOUNT FRAME	4058075402904
	PANEL RECESSED MOUNT CLIPS VAL 4x	4058075409859
	PANEL Suspension Kit	4058075402928



### TECHNISCHE AUSSTATTUNG



- Zubehör für verschiedene Einbaumöglichkeiten erhältlich
- Anschlussbox mit 5-poliger Anschlussklemme enthalten
- Sicherheitsklemmen vormontiert
- Externes Vorschaltgerät enthalten
- Geeignet für den Betrieb mit Emergency Conversion Box

















### Sicherheitshinweise

- Alle elektrischen Anschlüsse dürfen nur von qualifiziertem Fachpersonal ausgeführt werden.
- Vorsicht, Gefahr des elektrischen Schlages.
- Die Leuchten sind nicht für die Abdeckung mit wärmedämmenden Material bestimmt.

### DOWNLOADS

Dokumente und Zertifikate	Name des Dokuments
 Bedienungsanleitung / Sicherheitshinweise	PL CMFT P PS
 Rechtliche Hinweise	LISO Insert Panel CMFT 600 P and 625 P
 Rechtliche Hinweise	Informationstext 18 Abs 4 ElektroG

Dokumente und Zertifikate		Name des Dokuments
	Rechtliche Hinweise	EM Insert PL COMFORT
	Konformitätserklärung	CE Declaration PL CMFT PS
	Konformitätserklärung UKCA	UKCA Declaration PL CMFT PS

Fotometrische und lichttechnische Planungsdateien		Name des Dokuments
	IES-Datei (IES)	PL CMFT 625 P 33W 840 PS
	LDT-Datei (Eulumdat)	PL CMFT 625 P 33W 840 PS
	ULD-Datei (DIALux)	PL CMFT 625 P 33W 840
	ROLF-Datei (RELUX)	PL CMFT 625 P 33W 840
	UGR-Datei (UGR-Tabelle)	PL CMFT 625 P 28W 840 PS
	UGR-Datei (UGR-Tabelle)	PL CMFT 625 P 30W 840 PS
	UGR-Datei (UGR-Tabelle)	PL CMFT 625 P 33W 840 PS EM CONVERSION BOX
	UGR-Datei (UGR-Tabelle)	PL CMFT 625 P 33W 840 PS
	Lichtverteilungskurve, Typ Kegel	PL CMFT 625 P 28W 840 PS
	Lichtverteilungskurve, Typ Kegel	PL CMFT 625 P 30W 840 PS
	Lichtverteilungskurve, Typ Kegel	PL CMFT 625 P 33W 840 PS EM CONVERSION BOX
	Lichtverteilungskurve, Typ Kegel	PL CMFT 625 P 33W 840 PS
	Lichtverteilungskurve, Typ Polar	PL CMFT 625 P 28W 840 PS
	Lichtverteilungskurve, Typ Polar	PL CMFT 625 P 30W 840 PS
	Lichtverteilungskurve, Typ Polar	PL CMFT 625 P 33W 840 PS EM CONVERSION BOX
	Lichtverteilungskurve, Typ Polar	PL CMFT 625 P 33W 840 PS

CAD/BIM Dateien		Name des Dokuments
	BIM Revit 3D	PL_CMFT



CAD/BIM Dateien		Name des Dokuments
	CAD STEP dreidimensional	PL_CMFT_625

---

Ausschreibungstexte		Name des Dokuments
	Ausschreibungstexte	PANEL COMFORT 625 PS 33W 840 PS-DE

**VERPACKUNGSINFORMATIONEN**

EAN	Verpackungseinheit (Stück pro Einheit)	Abmessungen (Länge x Breite x Höhe)	Bruttogewicht	Volumen
4099854014666	Faltschachtel 1	52 mm x 647 mm x 719 mm	2247.00 g	24.19 dm <sup>3</sup>
4099854014673	Versandschachtel 4	672 mm x 227 mm x 749 mm	10213.00 g	114.26 dm <sup>3</sup>

Die genannten Produktnummern beschreiben die kleinste bestellbare Mengeneinheit. Eine Versandeinheit kann mehrere Einzelprodukte beinhalten. Als Bestellmenge verwenden Sie bitte das Ein- oder Mehrfache einer Versandeinheit.

**WEITERE KATALOGINFORMATIONEN**

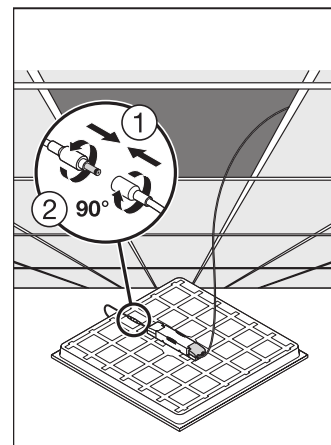
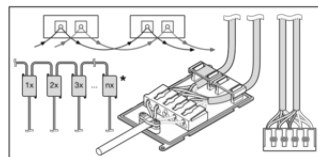
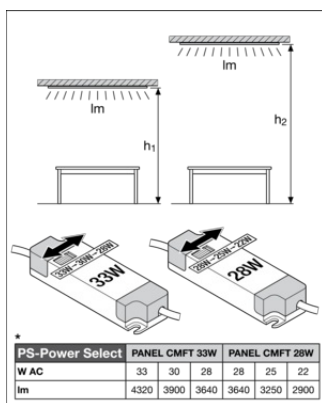

**Referenzen / Verweise**

– Zur Garantie siehe [www.ledvance.de/garantie](http://www.ledvance.de/garantie)

**Haftungsausschluss**

Änderungen und Irrtümer vorbehalten. Vergewissern Sie sich, dass Sie immer den neuesten Stand verwenden.