

# PRODUKTDATENBLATT

## PL CMFT 625 P 33W 865 U19 DALIVR

PANEL COMFORT 625 UGR<19 DALI | Quadratische Einlege-Leuchten mit starker Entblendung, für 625 x 625 mm Deckensysteme und DALI-2 IoT Technologie

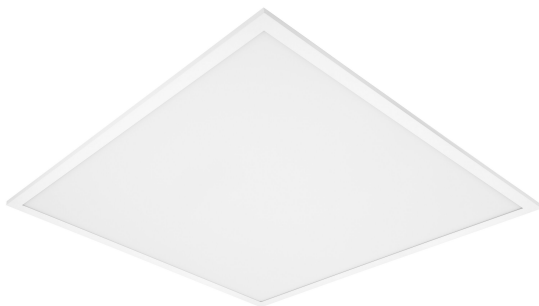

### Anwendungsgebiete

- Direkter Ersatz für Einlege-Leuchten mit Leuchtstofflampen
- Büroräume, Konferenzräume
- Empfangsbereiche, Eingangsbereiche, Korridore, Aufzüge
- Geeignet für Deckeneinbausysteme mit einem Rastermaß von 625 x 625 mm

### Produktvorteile

- Geeignete Leuchte für VIVARES und andere DALI-2 Licht Management Systeme
- Werkzeugloser elektrischer Anschluss dank Push-Button-Anschlussklemme
- Durchverdrahtung mit enthaltener Anschlussbox möglich
- Energieeinsparung dank hoher Systemlichtausbeute: bis zu 130 lm/W
- Gute Entblendung (UGR < 19)
- Hohe Farbkonsistenz mit SDCM 3
- Erweiterte Dienstleistungen wie Stromverbrauchsüberwachung und Fernwartung möglich bei DALI Versionen
- Externer Treiber für erweiterte Flexibilität und einfache Installation
- Flimmerarmes Licht dank speziellem elektronischen Vorschaltgerät
- Geeignet für Notbeleuchtung
- 5 Jahre Garantie

### Produkteigenschaften

- IoT-fähige Leuchte mit DALI-2 Technologie



- Geeignet für den Einsatz an Zentralbatteriesystemen gemäß EN60598-2-22
- Push-DIM-Funktion für das Schalten und Dimmen direkt am Wandschalter
- Versionen mit CRI 90 verfügbar
- Rahmen aus stranggepresstem Aluminium
- Polystyrol-Diffuser
- 5-polige Anschlussklemme, Kabelquerschnitt bis zu 5 x 2,5 mm<sup>2</sup>
- Lebensdauer (L80/B10): 70.000 h (bei 25 °C)

## TECHNISCHE DATEN

### Elektrische Daten

Nennleistung	33,00 W <sup>1)</sup>
Nennspannung	220...240 V
Netzfrequenz	0/50/60 Hz
Nennstrom	150,000 mA
Einschaltstrom	4,4 A
Einschaltstromdauer T <sub>h50</sub>	440 µs
Max. Anzahl der Leuchten Leitungsschutzschalter B16	40
Max. Anz. Leucht. an Sicherungsaut. C10 A	40
Max. Anzahl der Leuchten Leitungsschutzschalter C16	65
Netzleistungsfaktor λ	> 0,90
Oberschwingungsgehalt	< 20 %
Schutzklasse	II
Betriebsart	Externer LED-Treiber
DIM-Schnittstelle	DALI-2 / IoT

<sup>1)</sup> CRI80 Versionen der Panel Comfort Familie erfüllen die technischen Mindestanforderungen des BEG Förderprogramms in Deutschland für energieeffiziente Leuchten

### Photometrische Daten

Lichtstrom	4320 lm <sup>1)</sup>
Lichtausbeute	130 lm/W <sup>1)</sup>
Farbtemperatur	6500 K
Lichtfarbe (Bezeichnung)	Kaltes Tageslicht
Farbwiedergabeindex Ra	> 80
Standardabweichung des Farbabgleichs	≤3 sdc <sub>m</sub>
Flimmerarm	Ja
Flimmer-Messgröße (Pst LM)	<1
Messgröße für Stroboskop-Effekte (SVM)	< 0.4
Photobiologische Risikogruppe gemäß EN62778	RG0
Ausstrahlungswinkel	90 °
UGR	< 19

<sup>1)</sup> CRI80 Versionen der Panel Comfort Familie erfüllen die technischen Mindestanforderungen des BEG Förderprogramms in Deutschland für energieeffiziente Leuchten

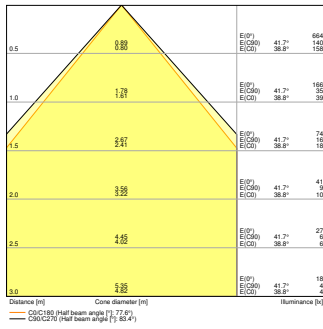

PL CMFT 625 P 33W 865 U19 DALIVR EM CONVERSION BOX

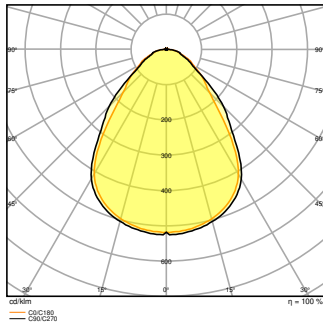

PL CMFT 625 P 33W 865 U19 DALIVR EM CONVERSION BOX

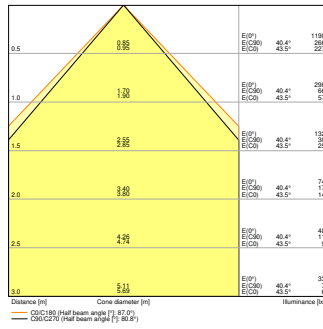

PL CMFT 625 P 33W 865 U19 DALIVR EM

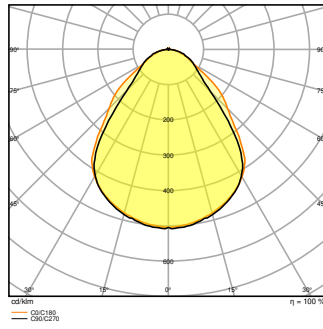

PL CMFT 625 P 33W 865 U19 DALIVR EM

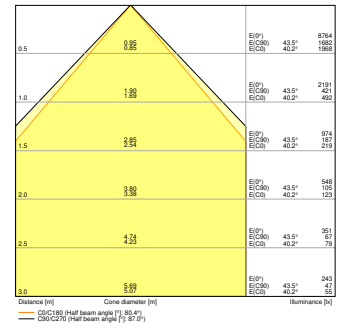

PL CMFT 625 P 33W 865 U19 DALIVR

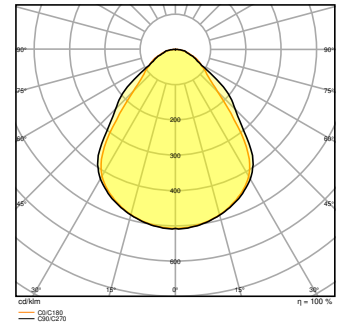

PL CMFT 625 P 33W 865 U19 DALIVR

Maße & Gewicht

Länge	620,00 mm
Breite	620,00 mm
Höhe	32,00 mm
Produktgewicht	2140,00 g

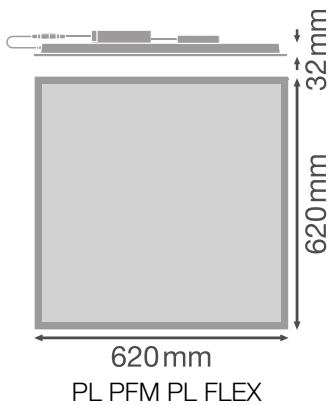

### Materialien & Farben

Produktfarbe	Weiß
Gehäusefarbe	Weiß
Gehäusematerial	Stahl
Material Abdeckung	Polystyrol (PS)
Material der lichtemittierenden Fläche	Polystyrol
Glühdrahtprüfung nach IEC 60695-2-12	650 °C
Quecksilbergehalt der Lampe	0.0 mg

### Anwendung & Installation

Umgebungstemperaturbereich	-10...+50 °C
Lagertemperaturbereich	-20...+80 °C
Anschlussart	Schraubenlose-Anschlussklemme, 5-Pole (L, N, PE, DA+, DA-)
Schutzart	IP40/IP20
Schutzklasse IK (Stoßfestigkeitsgrad)	IK02
Dimmbar	Ja
Art der Dimmung	DALI2
Montageart	Einbau/Abgehängt/Anbau
Montageort	Decke
Anwendungsumgebung	Innenanwendungen
Einbaulänge	600,0 mm
Einbaubreite	600,0 mm
Einbautiefe	50,0 mm
Justierbar	Nein
Mit Leuchtmittel	Ja

### Lebensdauer

Lebensdauer L70/B50 bei 25 °C	100000 h <sup>1)</sup>
Lebensdauer L80/B10 bei 25 °C	70000 h <sup>1)</sup>
Bemessungslebensdauer L80/B50 bei 25 °C	70000 h
Lebensdauer L90/B10 bei 25 °C	48000 h
Anzahl der Schaltzyklen	50000

<sup>1)</sup> t[h]: L70 / B50 @ 25 °C (Ta), t[h]: L80 / B10 @ 25 °C (Ta), t[h]: L90 / B10 @ 25 °C (Ta)

### Vorschaltgerät

Ausgangsstrom	730 mA
---------------	--------

EVG - Ausgangs-Rippelstrom	< 5 %
EVG - Länge	209,00 mm
EVG - Breite	42,5 mm
EVG - Höhe	30 mm
Empfohlenes Vorschaltgerät	OSRAM OTI DALI 50/220-240/1A4 NFC; Tridonic LCA 45W 500-1400mA one4all SC PRE

**Notbeleuchtung**

Leistung im Notbetrieb	6 W
Lichtstrom im Notbetrieb	590 lm



**Zertifikate & Standards**



Normen	CE / CB / ENEC / UKGA / EAC / EPD
Leuchte mit begrenzter Oberflächentemperatur "D-Zeichen"	Nein
Ballwurfsicher	Nein
EPD	LEDV-00011-V01.01-EN
Austauschbare Lichtquelle (EPREL)	Nicht austauschbar

**Zusätzliche Produktdaten**

Zusatzfunktion	VIVARES
BEG förderfähig	Ja

**Optionales Zubehör**

Produktbild	Produktname	EAN
	EM CONVERSION BOX	4058075237025
	PANEL 625 SURFACE MOUNT KIT H70 VAL	4058075402867
	PANEL 625 RECESSED MOUNT FRAME	4058075402904

Produktbild	Produktname	EAN
	PANEL RECESSED MOUNT CLIPS VAL 4x	4058075409859
	PANEL Suspension Kit	4058075402928







### TECHNISCHE AUSSTATTUNG





- Zubehör für verschiedene Einbaumöglichkeiten erhältlich
- Anschlussbox mit 5-poliger Anschlussklemme enthalten
- Sicherheitsklemmen vormontiert
- Externes Vorschaltgerät enthalten
- Geeignet für den Betrieb mit Emergency Conversion Box













### Sicherheitshinweise



- Alle elektrischen Anschlüsse dürfen nur von qualifiziertem Fachpersonal ausgeführt werden.
- Vorsicht, Gefahr des elektrischen Schlages.
- Das flexible Außenkabel dieser Leuchte kann nicht ausgetauscht werden; wenn das Kabel beschädigt ist, muss die Leuchte entsorgt werden.
- Die Leuchten sind nicht für die Abdeckung mit wärmedämmenden Material bestimmt.

### DOWNLOADS

	Dokumente und Zertifikate	Name des Dokuments
	Bedienungsanleitung / Sicherheitshinweise	PL CMFT P DALIVR
	Rechtliche Hinweise	LISO Insert Panel CMFT 600 P DALI and 625 P DALI
	Rechtliche Hinweise	Informationstext 18 Abs 4 ElektroG
	Rechtliche Hinweise	EM Insert PL COMFORT
	Konformitätserklärung	CE Declaration PL CMFT DALI
	Konformitätserklärung	CE Declaration PL CMFT DALIVR

Dokumente und Zertifikate		Name des Dokuments
	Konformitätserklärung UKCA	UKCA Declaration PL CMFT DALI
	Konformitätserklärung UKCA	UKCA Declaration PL CMFT DALIVR
	Konformitätserklärung UKCA	PL COMFT DALIVR
	Konformitätserklärung UKCA	PL COMFT P DALIVR

Fotometrische und lichttechnische Planungsdateien		Name des Dokuments
	IES-Datei (IES)	PL CMFT 625 P 33W 865 U19 DALIVR
	LDT-Datei (Eulumdat)	PL CMFT 625 P 33W 865 U19 DALIVR
	ULD-Datei (DIALux)	PL CMFT 625 P 33W 865 U19 DALI
	ROLF-Datei (RELUX)	PL CMFT 625 P 33W 865 U19 DALI
	UGR-Datei (UGR-Tabelle)	PL CMFT 625 P 33W 865 U19 DALIVR EM CONVERSION BOX
	UGR-Datei (UGR-Tabelle)	PL CMFT 625 P 33W 865 U19 DALIVR EM
	UGR-Datei (UGR-Tabelle)	PL CMFT 625 P 33W 865 U19 DALIVR
	Lichtverteilungskurve, Typ Kegel	PL CMFT 625 P 33W 865 U19 DALIVR EM CONVERSION BOX
	Lichtverteilungskurve, Typ Kegel	PL CMFT 625 P 33W 865 U19 DALIVR EM
	Lichtverteilungskurve, Typ Kegel	PL CMFT 625 P 33W 865 U19 DALIVR
	Lichtverteilungskurve, Typ Polar	PL CMFT 625 P 33W 865 U19 DALIVR EM CONVERSION BOX
	Lichtverteilungskurve, Typ Polar	PL CMFT 625 P 33W 865 U19 DALIVR EM
	Lichtverteilungskurve, Typ Polar	PL CMFT 625 P 33W 865 U19 DALIVR

CAD/BIM Dateien		Name des Dokuments
	BIM Revit 3D	PL_CMFT
	CAD STEP dreidimensional	PL_CMFT_625



Ausschreibungstexte	Name des Dokuments
 Ausschreibungstexte	PANEL COMFORT 625 UGR 19 DALI 33W 865 U19 DALIVR-DE

**VERPACKUNGSINFORMATIONEN**

EAN	Verpackungseinheit (Stück pro Einheit)	Abmessungen (Länge x Breite x Höhe)	Bruttogewicht	Volumen
4099854014727	Faltschachtel 1	52 mm x 647 mm x 719 mm	2652.00 g	24.19 dm <sup>3</sup>
4099854014734	Versandschachtel 4	672 mm x 227 mm x 749 mm	12738.00 g	114.26 dm <sup>3</sup>

Die genannten Produktnummern beschreiben die kleinste bestellbare Mengeneinheit. Eine Versandeinheit kann mehrere Einzelprodukte beinhalten. Als Bestellmenge verwenden Sie bitte das Ein- oder Mehrfache einer Versandeinheit.

**WEITERE KATALOGINFORMATIONEN**

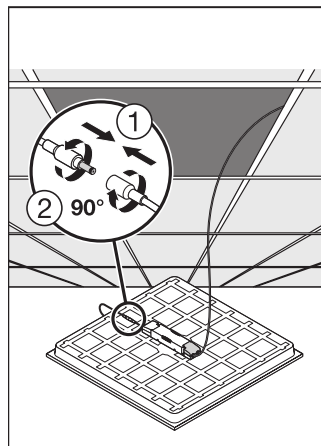
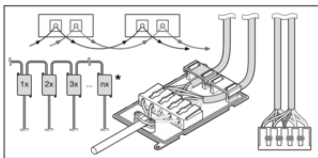

**Referenzen / Verweise**

– Zur Garantie siehe [www.ledvance.de/garantie](http://www.ledvance.de/garantie)

**Haftungsausschluss**

Änderungen und Irrtümer vorbehalten. Vergewissern Sie sich, dass Sie immer den neuesten Stand verwenden.