

PRODUKTDATENBLATT

BIOLUX HCL PL 1200 S 40W TW DALI

BIOLUX HCL PANEL DALI GEN 2 | Einlege-Leuchten, Tunable White, 115 lm/W, werkzeuglose Montage, DALI-2 IoT Technologie

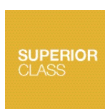

Anwendungsgebiete

- Direkter Ersatz für Leuchten mit Leuchtstofflampen
- Büroräume, Konferenzräume
- Empfangsbereiche, Eingangsbereiche und Korridore
- Verfügbar für Rastermaß von 600 mm x 600 mm, 625 mm x 625 mm and 1200 x 300 mm

Produktvorteile

- Geeignete Leuchte für VIVARES DALI, VIVARES DALI HCL und andere DALI-2 Lichtsteuerungen
- Ermöglicht individuelle Tunable White Lichtlösung in Kombination mit kompatiblen DALI-2 Steuergeräten
- Lichtqualität von Ra 90 unterstützt das Wohlbefinden in HCL-Anwendungen
- 7 Jahre Systemgarantie bei Betrieb in einem VIVARES DALI-System
- Kompatibel mit VIVARES CLOUD SERVICE für Stromverbrauchsüberwachung
- Durchverdrahtung mit enthaltener Kabelklemme möglich
- Externer DALI-2 Treiber für erweiterte Flexibilität und einfache Montage
- Gute Entblendung (UGR < 19)

Produkteigenschaften

- IoT-fähige Leuchte mit DALI-2 Technologie
- Farbtemperatur über Tunable White einstellbar: 2.700...6.500 K
- Sehr hoher Farbwiedergabeindex Ra: > 90
- Hochwertiger Rahmen aus stranggepresstem Aluminium



- Version verfügbar mit vormontiertem Wago-Steckverbinder (Typ: WAGO 771-9985/206-301) für PANEL 625 CSW
- Geeignet für den Einsatz an Zentralbatteriesystemen gemäß EN60598-2-22

TECHNISCHE DATEN

Elektrische Daten

Nennleistung	40,00 W
Nennspannung	220...240 V
Netzfrequenz	0/50/60 Hz
Nennstrom	190,000 mA
Einschaltstrom	27 A
Einschaltstromdauer T_{h50}	205 μ s
Max. Anzahl der Leuchten Leitungsschutzschalter B16	23
Max. Anz. Leucht. an Sicherungsaut. C10 A	23
Max. Anzahl der Leuchten Leitungsschutzschalter C16	36
Netzleistungsfaktor λ	> 0,90
Oberschwingungsgehalt	< 20 %
Schutzklasse	II
Betriebsart	Externer LED-Treiber
DIM-Schnittstelle	DALI-2 / IoT

Photometrische Daten

Lichtstrom	4100 lm
Lichtausbeute	102 lm/W
Farbtemperatur	2700...6500 K
Lichtfarbe (Bezeichnung)	Tunable White
Farbwiedergabeindex Ra	> 90
Standardabweichung des Farbabgleichs	3 sdc _m
Flimmerarm	Ja
Flimmer-Messgröße (Pst LM)	≤1
Messgröße für Stroboskop-Effekte (SVM)	≤ 0.4
Photobiologische Risikogruppe gemäß EN62778	RG0
Ausstrahlungswinkel	90 °
UGR	< 19

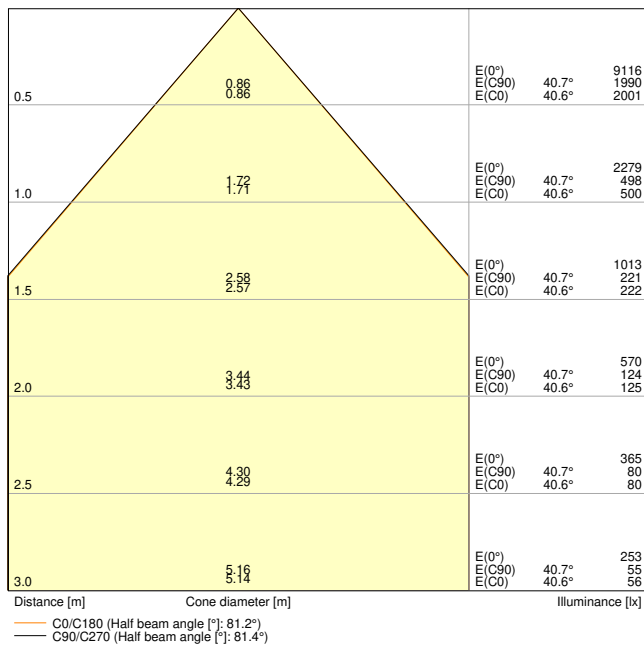

BIOLUX HCL PL 1200 S 40W TW DALI

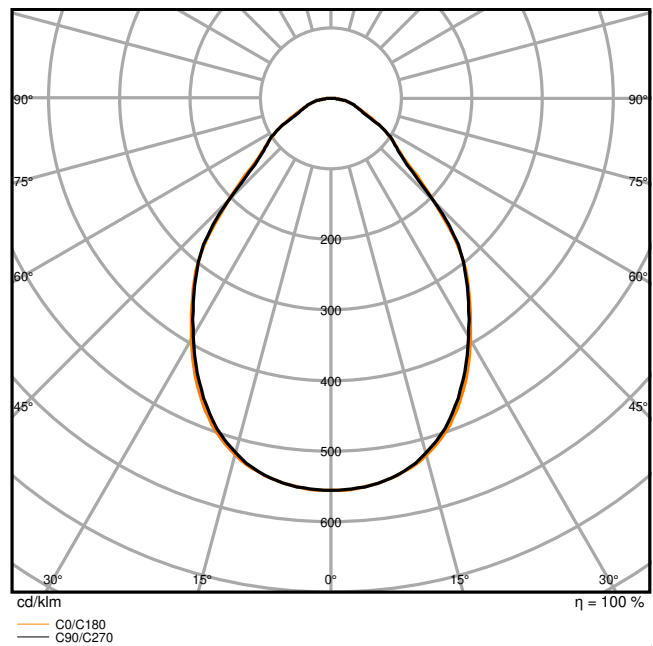

BIOLUX HCL PL 1200 S 40W TW DALI

Maße & Gewicht

Länge	1195,00 mm
Breite	295,00 mm
Höhe	11,00 mm
Produktgewicht	3300,00 g

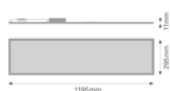

BIOLUX HCL PL 1200 S 40W TW DALI

Materialien & Farben

Produktfarbe	Weiß
Gehäusefarbe	Weiß
Gehäusematerial	Aluminium
Material Abdeckung	Polymethylmethacrylat (PMMA)

Material der lichtemittierenden Fläche	PMMA
Glühdrahtprüfung nach IEC 60695-2-12	650 °C
Quecksilbergehalt der Lampe	0.0 mg

Anwendung & Installation

Umgebungstemperaturbereich	-20...+40 °C
Lagertemperaturbereich	-20...+80 °C
Anschlussart	Schraubenlose-Anschlussklemme, 5-Pole (L, N, PE, DA+, DA-)
Schutzart	IP20/IP20
Schutzklasse IK (Stoßfestigkeitsgrad)	IK02
Dimmbar	Ja
Art der Dimmung	DALI2
Dimmbereich	1...100 %
Montageart	Einbau
Montageort	Decke / Wand
Anwendungsumgebung	Innenanwendungen
Einbaulänge	1190 mm
Einbaubreite	290 mm
Einbautiefe	50,0 mm
Justierbar	Nein
Mit Leuchtmittel	Ja

Lebensdauer

Lebensdauer L70/B50 bei 25 °C	70000 h ¹⁾
Lebensdauer L80/B10 bei 25 °C	40000 h ¹⁾
Bemessungslebensdauer L80/B50 bei 25 °C	40000 h
Lebensdauer L90/B10 bei 25 °C	25000 h
Anzahl der Schaltzyklen	50000

¹⁾ t[h]: L70 / B50 @ 25 °C (Ta), t[h]: L80 / B10 @ 25 °C (Ta), t[h]: L90 / B10 @ 25 °C (Ta)

Vorschaltgerät

Ausgangsstrom	1100 mA
EVG - Ausgangs-Rippelstrom	< 1 %
EVG - Länge	215 mm
EVG - Breite	92 mm
EVG - Höhe	25 mm







Zertifikate & Standards

Normen	CE / CB / ENEC / UKCA / EAC
Leuchte mit begrenzter Oberflächentemperatur "D-Zeichen"	Nein
Ballwurfsicher	Nein
Austauschbare Lichtquelle (EPREL)	Nicht austauschbar

Zusätzliche Produktdaten

Zusatzfunktion	VIVARES / BIOLUX
BEG förderfähig	Nein















Optionales Zubehör



Produktbild	Produktname	EAN
	PANEL 1200x300 RECESSED MOUNT FRAME	4058075472976
	PANEL 1200 Surface Mount Kit	4058075108820
	PANEL RECESSED MOUNT CLIPS VAL 4x	4058075409859
	PANEL Suspension Kit	4058075402928
	PANEL 1200 X 300 SF MOUNT KIT H70 VAL	4099854018497
	PANEL SECURITY KIT 4x	4058075472990

TECHNISCHE AUSSTATTUNG

- Zubehör für verschiedene Einbaumöglichkeiten erhältlich
- Externes Vorschaltgerät enthalten
- Security kit (Sicherheitsseil und -klemmen) enthalten
- Vormontierte Kabelklemme zur Durchverdrahtung

DOWNLOADS

Dokumente und Zertifikate		Name des Dokuments
	Bedienungsanleitung / Sicherheitshinweise	UI BIOLUX HCL PL 1200 DALI
	Rechtliche Hinweise	LISO Insert BIOLUX HCL PL 1200 DALI
	Rechtliche Hinweise	Legal insert BIOLUX HCL DALI
	Rechtliche Hinweise	Informationstext 18 Abs 4 ElektroG
	Konformitätserklärung	BIOLUX HCL PL
	Konformitätserklärung UKCA	BIOLUX HCL PL
	Zertifikate	BIOLUX HCL PL
Fotometrische und lichttechnische Planungsdateien		Name des Dokuments
	IES-Datei (IES)	BIOLUX HCL PL 1200 S 40W TW DALI
	LDT-Datei (Eulumdat)	BIOLUX HCL PL 1200 S 40W TW DALI
	ULD-Datei (DIALux)	BIOLUX HCL PL 1200 S 40W TW DALI
	ROLF-Datei (RELUX)	BIOLUX HCL PL DALI GEN2 1200 S 40W TW
	UGR-Datei (UGR-Tabelle)	BIOLUX HCL PL 1200 S 40W TW DALI
	Lichtverteilungskurve, Typ Kegel	BIOLUX HCL PL 1200 S 40W TW DALI
	Lichtverteilungskurve, Typ Polar	BIOLUX HCL PL 1200 S 40W TW DALI
	Spektrale Leistungsverteilung	BIOLUX HCL PL S 40W TW DALI

CAD/BIM Dateien		Name des Dokuments
	BIM Revit 3D	Biolux Tunable White Panel G2
	CAD STEP dreidimensional	HCL PL 1200

Ausschreibungstexte		Name des Dokuments
	Ausschreibungstexte	BIOLUX HCL PANEL DALI GEN 2 1200 S 40W TW DALI-DE

VERPACKUNGSINFORMATIONEN

EAN	Verpackungseinheit (Stück pro Einheit)	Abmessungen (Länge x Breite x Höhe)	Bruttogewicht	Volumen
4099854140228	Faltschachtel 1	1,308 mm x 51 mm x 374 mm	3896.00 g	24.95 dm ³
4099854140235	Versandschachtel 2	1,328 mm x 123 mm x 397 mm	8742.00 g	64.85 dm ³

Die genannten Produktnummern beschreiben die kleinste bestellbare Mengeneinheit. Eine Versandeinheit kann mehrere Einzelprodukte beinhalten. Als Bestellmenge verwenden Sie bitte das Ein- oder Mehrfache einer Versandeinheit.

WEITERE KATALOGINFORMATIONEN

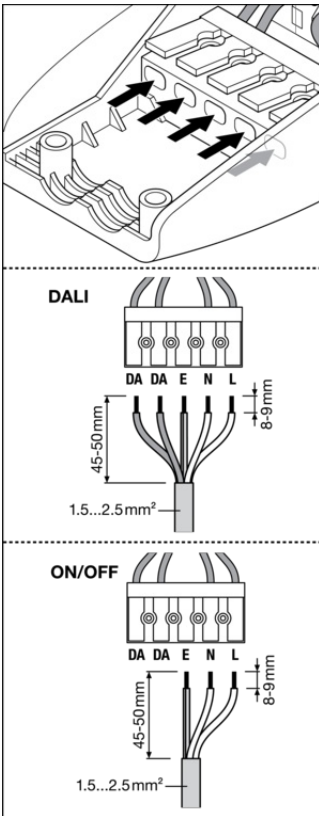

≤ 16 A	B10	B16	B25	B32	C10	C16	DALI	ℓ _c
BIOLUX HCL PL 1200 S 40W TW DALI	14x	23x	35x	46x	23x	36x	OSRAM DTI DALI 50W 2700K 2000 14x NFC TW	-15°C

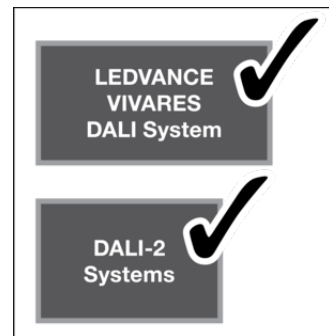

ACCESSORIES

- SURFACE MOUNT KIT
- SURFACE MOUNT KIT VALUE
- SUSPENSION KIT
- RECESSED MOUNT FRAME
- RECESSED MOUNT CLIPS

D **GB**

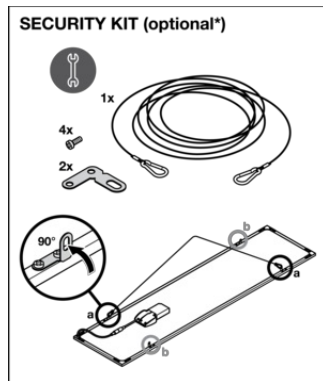

Referenzen / Verweise

– Zur Garantie siehe www.ledvance.de/garantie

Haftungsausschluss

Änderungen und Irrtümer vorbehalten. Vergewissern Sie sich, dass Sie immer den neuesten Stand verwenden.